

# InBody M20

ユーザーマニュアル

本製品を安全に使用していただくために、ご使用前に必ずユーザーマニュアル(本書)をお読みください。



この表示を無視して、誤った取扱いをすると、人が死亡または重傷を負う可能性があることを示しています。



この表示を無視して、誤った取扱いをすると、人が傷害を負う可能性があることを示しています。

---

## InBody

InBody M20 に問題が生じたり、臨床に関する質問が生じたりした場合、下記の連絡先までお問い合わせください。

### 株式会社インボディ・ジャパン

〒136-0071 東京都江東区亀戸 1-28-6 タニビル

TEL: 03-5875-5780 FAX: 03-5875-5781

Website: <https://www.inbody.co.jp> E-mail: [inbody@inbody.co.jp](mailto:inbody@inbody.co.jp)

### InBody Co., Ltd. (製造元)

06106 InBody Building, Yongju-ro 625, Gangnam-gu, Seoul, Korea

TEL: +82-2-501-3939 FAX: +82-2-578-5669

Website: <https://www.inbody.com> E-mail: [info@inbody.com](mailto:info@inbody.com)

本書の内容の一部または全てを、無断でコピーしたり他の媒体(磁気、電気、写真等の如何を問わず)やシステムに転用したりすることを禁じます。本書の校正には注意を払っておりますが、誤字・脱字がある可能性があり、予告なしに変更することがあります。(株)インボディ・ジャパンは本書に述べられた必要条件を満たさないことによってもたらされた損害については一切の責任を負いかねます。

InBody に関する更なる機能と結果項目説明などの詳細な情報は、(株)インボディ・ジャパンのホームページ(<https://www.inbody.co.jp>)にて閲覧できます。なお、製品の外観、仕様などは性能改善のために予告なしに変更されることがあります。

# InBody M20

## ユーザーマニュアル目次

<b>I. InBody 設置</b>	
A. 製品構成	4
B. オプション製品	5
C. 設置環境	6
D. 設置方法	6
E. InBody 必須設定	10
F. 管理時の注意事項	17
<b>II. InBody 測定</b>	
A. 測定前の注意事項	19
B. 測定方法	20
C. 電極取付方法	38
D. 測定姿勢	40
E. 測定結果	41
<b>III. 運送と保管</b>	
A. 運搬時の注意事項	49
B. 再梱包方法	49
C. 運送及び保管環境	50
<b>IV. よくある質問及び回答</b>	
A. InBody 関連	51
B. 測定関連	53
<b>V. その他</b>	
A. 外観及び機能	54
B. PC 接続	55
C. バッテリー	55
D. 表示・安全記号	56
E. 製品分類	56
F. 製品仕様	56

## I. InBody 設置

### A. 製品構成

InBody M20 の製品構成は次のとおりです。各構成部品が全て揃っているか確認してください。

\* 設置前に構成部品に亀裂などの異常がないか確認してください。

- ① InBody M20 本体
- ② 付着式電極ケーブル 2 個
- ③ 装着式電極ケーブル 2 個
- ④ 電源アダプタ (DC 12V, 3.4-3.34A)
- ⑤ 電源コード
- ⑥ 携帯用バッグ
- ⑦ ユーザーマニュアル
- ⑧ USB メモリー
- ⑨ 付着式電極 (BWA-ES100)
- ⑩ 付着式電極交換用クリップ

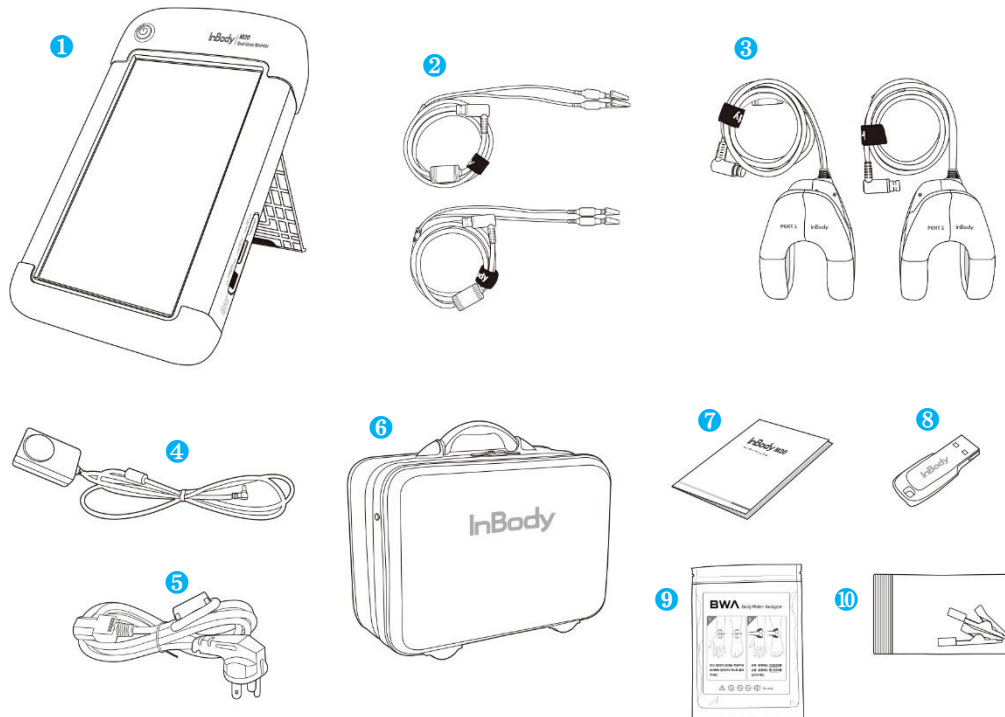

#### ⚠ 注意

- InBody M20 は携帯用バッグや移動用カートに取り付けて使用することができ、移動用カートは別途購入することができます。
- 付着式電極ケーブルを使用する場合、使い捨ての付着式電極(BWA-ES100)も一緒に購入して使用してください。

## B. オプション製品 (移動用カート)

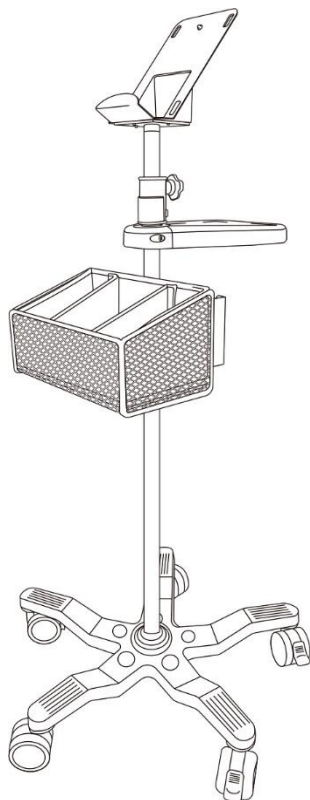

## C. 設置環境

InBody M20 を設置する前に設置環境を確認してください。本装置は室内で使用する装置です。室内に設置する場合、必ず下記の基準を満たさなければなりません。

### \* 設置環境

適正温度	10～40℃	※測定時の室温は20℃～25℃
相対湿度	30～75% RH	
適正気圧	70～106 kPa	

### 注意

- ・ 直射日光が当たらない位置で使用してください。装置の変色や劣化に繋がる恐れがあります。

## D. 設置方法

### 1. InBody M20 の設置方法

- 1) InBody M20 の梱包を開けて、梱包材を取り除いてください。ユーザーマニュアル、携帯用バッグを梱包箱から取り出してください。

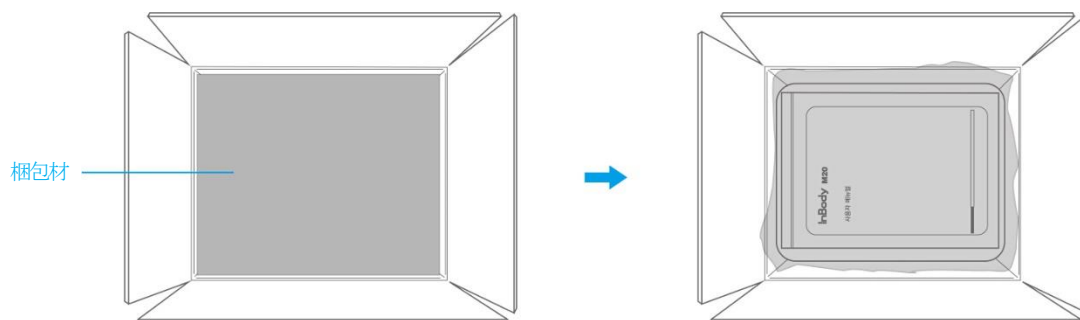

#### ⚠ 注意

- 梱包箱を開ける際にカッターなどを使用する場合、携帯用バッグを傷つけないように注意してください。
- 再梱包のためには梱包材を保管する必要があります。他の廃棄物は関連の法規に従って処分してください。

- 2) 携帯用バッグ内の各構成部品が全て揃っているか確認してください。

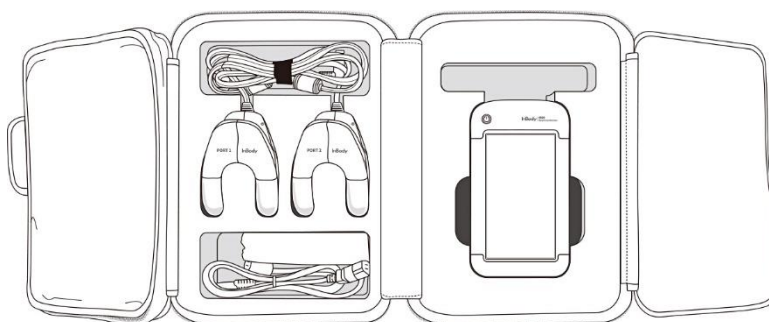

- 3) 本体に電極ケーブルを接続してください。数字**①**、**②**が記載されている電極ケーブルを本体のそれぞれの位置に合わせて接続してください。携帯用カートも使用される場合は、電極ケーブルを接続する前に InBody M20 本体をカートに固定します。

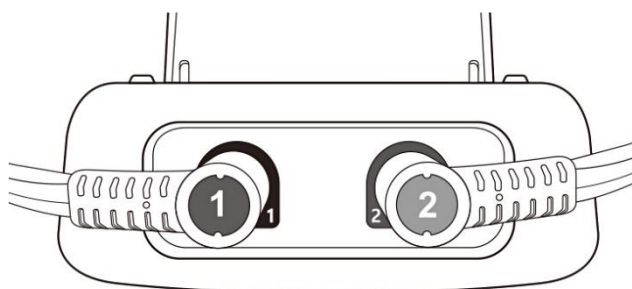

4) 本体右側面にあるポートの電源入力端子に電源アダプタを接続してください。

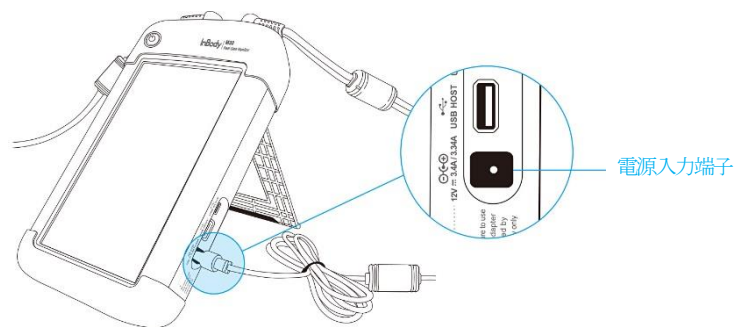

5) 接続した電源アダプタに電源コードを接続してください。電源コードのプラグはコンセントに接続してください。

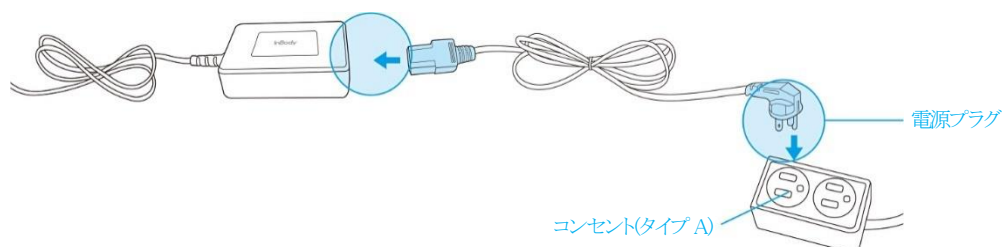

## 2. 移動用カート使用時の設置方法

1) InBody M20 本体をカートのヘッド部に合わせて、カートの背面にある固定用ボルトを矢印の方向に回して固定してください。

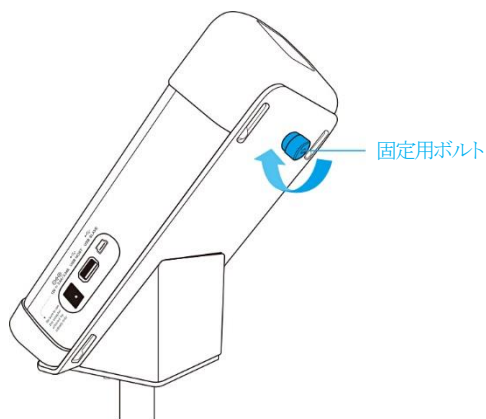

2) 本体に電極ケーブルを接続してください。数字(①、②)が記載されている電極ケーブルを本体のそれぞれの位置に合わせて接続してください。

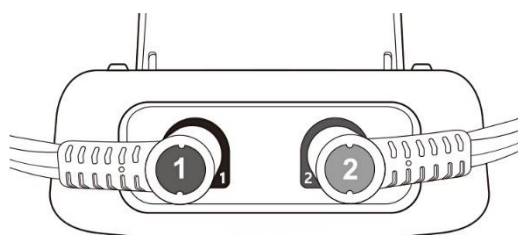

3) カートにはキャスターが付属しており、下図のようにロック/解除ができます。

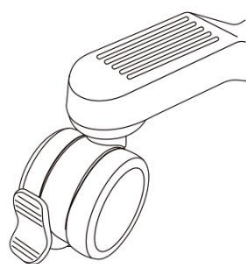

ロック



ロック解除

4) 本体右側面にあるポートの電源入力端子に電源アダプタを接続してください。接続した電源アダプタに電源コードを接続し、電源コードのプラグはコンセントに接続してください。

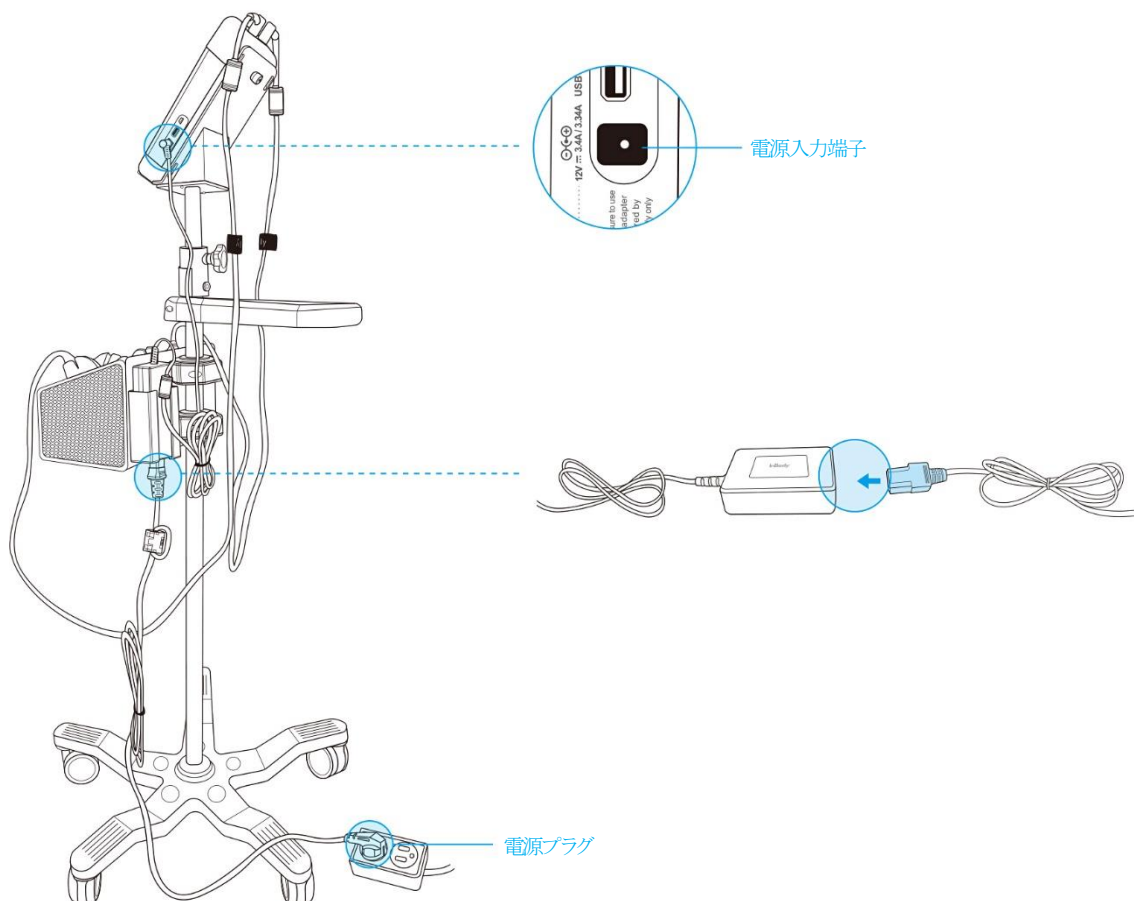





#### 警告

- 電源コードを無理やり引っ張らないでください。
- 濡れた手で電源コードに触れないでください。感電する恐れがあります。
- 規格に合う電源(AC100～240V)コンセントを使用してください。規格外のコンセント使用は、火災や故障の恐れがあります。
- 複数の差し込み口を持つコンセントを使用する場合、電力容量が十分なコンセントや拡張ケーブルを使用してください。
- 製品を任意に分解しないでください。電気的な衝撃、製品の故障及び測定結果が不正確になる恐れがあり、保証の対象外となります。
- 電源が入っている InBody M20 と他の電子機器を接触させないでください。電気的な短絡が発生する恐れがあります。
- 長期間使用しない場合、電源コードを抜いてください。



#### 注意

- InBody M20 をカーペット上で使用すると、装置に静電気による損傷が起きる可能性があります。静電気が発生しやすい場所に設置せざるを得ない場合、静電防止マットや移動用カートを使用してください。
- InBody M20 は水平で振動のない床に設置してください。表面に凸凹のある場所に設置すると、測定結果が不正確になる可能性があります。
- 電極を洗剤で拭かないでください。洗剤液が電極内部に浸透すると、腐食による故障が起きる可能性があります。電極の清掃には抗菌効果のあるウェットティッシュを使用してください。
- 接地を取らない場合、装置が電気的衝撃によって損傷を負ったり、誤作動を起こしたりする可能性があります。また、測定結果が不正確になる可能性があります。
- InBody M20 が電気的な干渉を受けると、測定結果が不正確になる可能性があります。電気的な干渉を与える蛍光灯、大型 AC モーター装置(トreadミル、エルゴメーター、振動機器、冷蔵庫、エアコン、コンプレッサーなど)、高周波温熱治療器及び電熱機器と InBody M20 を近い距離に設置しないでください。電気的な干渉を与える機器と InBody M20 が同じ電源コンセントに接続されている場合、分離して他のコンセントに接続してください。
- (株)インボディ・ジャパンが提供するモデルの電源アダプタを使用してください。他の電源アダプタの使用は InBody M20 の故障の原因となります。
- 外部電源が安定しないと判断される場合は内蔵バッテリーで使用してください。バッテリーの動作時間は最大 4 時間であり、InBody M20 を使用中に電源が落ちないように、バッテリー残量を確認する必要があります。
- 電熱機器のような熱を発生させる機器の近くで使用しないでください。熱による変形や故障、または火災の原因となる恐れがあります。
- 直射日光が当たらない位置で使用してください。装置の変色や劣化に繋がる恐れがあります。

## E. InBody 必須設定

1. 前面左上に位置する電源ボタンを押してください。電源が入ると、ボタンが青く光ります。

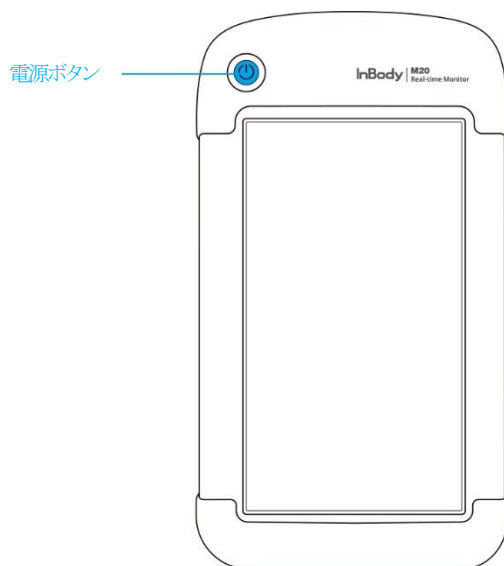

### \* 電源オン/オフ方法

電源オン: InBody M20 の電源がオフになっている状態で、電源ボタンを3秒間長押ししてください。

電源オフ: InBody M20 の電源がオンになっている状態で、電源ボタンを短く押ししてください。

### \* 電源ボタンLEDの色に応じた動作状態

電源ボタン LED 色	動作状態
青色	電源がオンの状態
無色	電源がオフの状態

2. InBody M20 の電源を入れると起動を開始します。

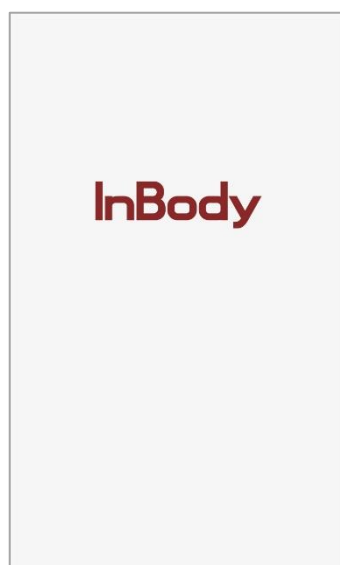

3. 測定待機画面でメニューボタン(☰)を押してください。



4. メニューに入ると、「インピーダンス」、「体水分傾向」、「体成分」、「測定結果」、「環境設定」が表示されます。



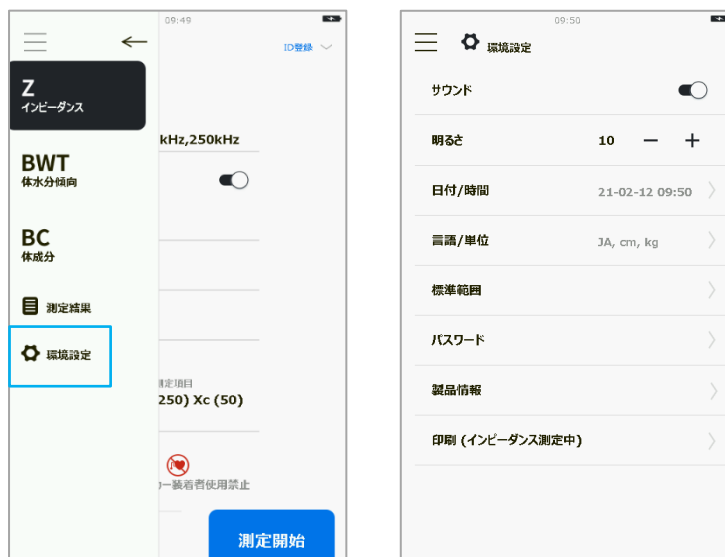

5. メニュー画面で環境設定ボタンを押すと、環境設定画面が表示されます。



## 6. サウンド設定

: 操作時の音量を設定する機能です。

-  : 音を出力しません
-  : 音を出力します



## 7. 明るさ

: LCD 画面の明るさを 10 段階で設定する機能です。



## 8. 日付/時間

: 日付形式、日付、時刻を設定する機能です。

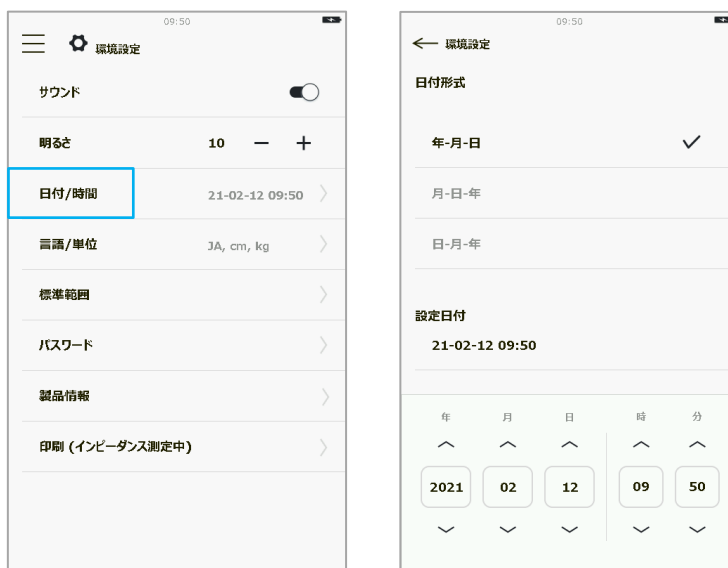

## 9. 言語/単位

: 言語や身長・体重の単位を設定する機能です。



## 10. 標準範囲

: 体脂肪率、BMI の標準範囲を設定する機能です。



## 11. パスワード

: 管理者パスワードを設定・変更する機能です。設定したパスワードを忘れないように注意してください。

\* パスワードを忘れた場合、(株)インボディ・ジャパンにお問い合わせください。

1) パスワードの新規設定・変更を行う場合、環境設定画面のパスワードを押します。



2) パスワードの新規設定を行います。新規パスワードの入力後、入力したパスワードを再入力し、パスワード設定を完了します。



3) 既にパスワードが設定されている場合、パスワードの変更を行います。既存のパスワード入力後、新規パスワードの入力及び再入力を  
行い、パスワード設定を完了します。



## 12. 製品情報

: 製品のシリアル番号及びプログラムのバージョンを確認することができます。



## 13. 印刷(インピーダンス測定中)

: LookinBody M20 に接続して測定した際、測定結果の印刷方法を設定する機能です。

\* 測定結果を印刷するには LookinBody M20 を使用する必要があります。

- 全体：最初の時点から、印刷ボタンを押すまで転送された測定結果を印刷します。
- 区間：前回の印刷が終わった時点から、印刷ボタンを押すまで転送された測定結果を印刷します。





## F. 管理時の注意事項



注意

- 電極ケーブルを無理に引っ張らないように注意してください。
- 電極ケーブルを床に落として電極が床に引きずられないように、常に慎重に取り扱ってください。
- 装置に無理な衝撃や力を加えないでください。
- カートのキャスター部分に足を挟まれないように注意してください。
- 装置を一日以上使わない時は、電源スイッチをオフの状態にしてください。
- 長期間使用しない時は、電源プラグをコンセントから抜いてください。
- 装置の電源を入れたまま移動する場合は、装置に物理的な衝撃がかからないように注意してください。
- 内蔵バッテリーは InBody の電源が点いた状態で充電する必要があります。詳しい内容は 55 ページをご参照ください。

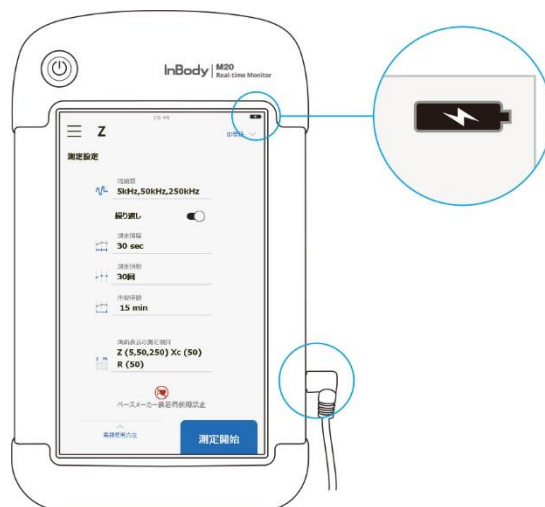

- 液体等が装置の内部に入らないように注意してください。装置に入った液体等は、電子部品に致命的な損傷を与える可能性があります。
- 週に一回程度、装置の表面を柔らかい布で優しく拭きとってください。特に、LCD 画面を傷つけないように注意しながら掃除してください。
- 装着式(または付着式)電極ケーブルを床に落とさないように注意してください。衝撃により電極内部の電子部品に致命的な損傷を与える可能性があります。
- 装着式(または付着式)電極ケーブルを洗剤で拭かないでください。液体の洗剤が電極内部に浸透すると、腐食による故障が起きる可能性があります。電極の清掃には、抗菌効果のあるウェットティッシュを使用してください。
- 伝染性の疾病の方、若しくは電極の接触部位に傷がある人を測定する場合は、付着式電極ケーブルを使用してください。
- 梱包材及び他の廃棄物は関連の法規に従って処分してください。

### 1. 電極ケーブルの交換

電極ケーブルは消耗品であるため摩耗することがあります。また、液体等が内部に浸透したり、長時間の使用により性能が低下したりすると、電極ケーブルが断線する恐れがあります。

### 2. 付着式電極のクリップ交換

長期間の使用により耐久性が低下する可能性があります。付着式電極を挟むクリップの強度低下及び損傷が確認できた場合、付着式電極のクリップを交換することを推奨します。電極ケーブルの InBody ログの上下を掴んでクリップ先端部分を取り外し、新しいクリップを取り付けてください。

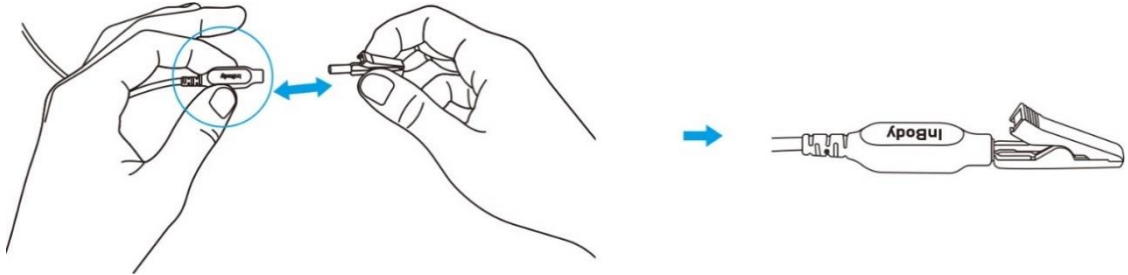

### 3. ケーブルの外観確認

電極ケーブル、電源アダプタ、電源コードの電線被膜が損傷していないか確認してください。電線被膜が損傷しているケーブルは使用しないでください。

#### 警告

- 損傷しているケーブルは使用しないでください。安全に装置を使用できない恐れがあります。ケーブルが損傷した場合は、(株)インボディ・ジャパンまでお問い合わせください。
- 製品を任意に分解しないでください。電気的な衝撃、製品の故障及び測定結果が不正確になる恐れがあり、保証の対象外となります。
- 本体に衝撃を与えたり、高温の場所で使用したりしないでください。本体に内蔵されているバッテリーが、火災や爆発を引き起こす恐れがあります。

#### 注意

- 本体にはバッテリーが内蔵されています。本体を6ヶ月以上保管する場合、液漏れや放電による性能低下を防止するために、少なくとも6ヶ月毎に充電してください。
- マニュアル上に記載されていない構成部品に異常が生じた場合は、(株)インボディ・ジャパンまでお問い合わせください。

## II. InBody 測定

### A. 測定前の注意事項



#### 警告

- ・心臓ペースメーカーのような植え込み型医療機器、または生体情報モニタのような生命維持に必要な医療機器を装着されている人を測定しないでください。測定中に微弱な電流が体内に流れるため、装置の故障、生命の危機に繋がる恐れがあります。
- ・生体電気インピーダンス分析(BIA)法は微細な電流を利用するので人体に害はありません。しかし、妊婦の方を測定する場合、担当医師または、専門家と相談して測定を行ってください。
- ・伝染性の疾病の方、若しくは手首や足首に怪我のある方は装置に接触させず、付着式電極ケーブルを使用してください。



#### 注意

- ・10分くらい仰臥位を維持してから測定してください。姿勢を変えた直後に測定すると、体水分が移動するため、測定結果が不正確になる恐れがあります。※特定部位のインピーダンスを測定するときは姿勢を問いません。
- ・空腹状態で測定してください。飲食物の摂取は体重に影響します。また、消化器官の動きが体幹インピーダンスの測定に誤差をもたらす恐れがあるので、食後は2時間くらい空けてから測定してください。
- ・トイレを済ませてから測定してください。体内の残余物は体重や体成分に影響するため、測定結果が不正確になる恐れがあります。
- ・運動やお風呂・シャワーの前に測定してください。汗を掻いたり、血流が変化したりすると、体成分が一時的に変化する恐れがあります。
- ・測定時は大きい金属性の物(ベッドの柵など)が体に触れないようにしてください。金属が体に接触している状態で測定すると、測定結果が不正確になる恐れがあります。
- ・常温(20-25℃)で安定した環境の中で測定してください。気温差が大きい環境の中で測定すると、体成分が一時的に変化する恐れがあります。
- ・出来るだけ午前中に測定してください。午後になると体水分が下半身に移動する傾向があるため、測定結果に影響する恐れがあります。
- ・手首や足首が乾燥していたり、角質が多かったりした場合、測定エラーが出る恐れがあります。電解ティッシュで手首や足首を十分に拭いてから測定してください。
- ・体水分及び体成分を測定する場合は、身長と体重を正確に入力してください。身長と体重は体成分の算出に影響するため、誤った数値を入力すると測定結果が不正確になる恐れがあります。
- ・測定を定期的 to 実施して身体の変化を把握したい場合は、測定条件を同一に守ってください。測定結果は常に同じ条件(同じ姿勢、空腹状態、運動前など)で測定して比較する必要があります。

## B. 測定方法



警告

- 本体に挿入されているバッテリーが十分に充電されていることを確認してください。バッテリーの充電状態が不足している場合、下図の画面のようにエラーメッセージ「バッテリー残量があとわずかです。」が表示され測定ができません。その際は、(株)インボディ・ジャパンが提供する電源アダプタを接続して測定してください。

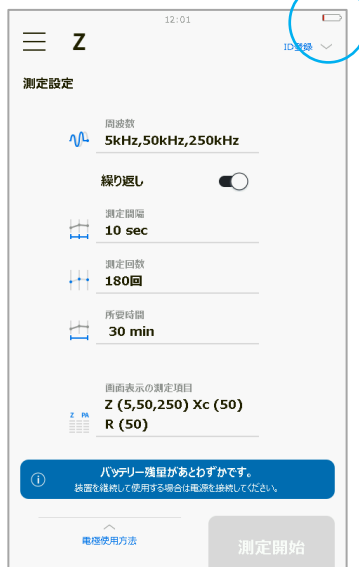

### 1. インピーダンス(Z) 測定

目的に合わせて、インピーダンス・レジスタンス・リアクタンス・位相角を最大 1,000 回及び最大 24 時間まで連続測定します。

#### 1) 測定設定

ID 登録(画面右上)、周波数、繰り返し、測定間隔、測定回数、所要時間、画面表示の測定項目を設定します。

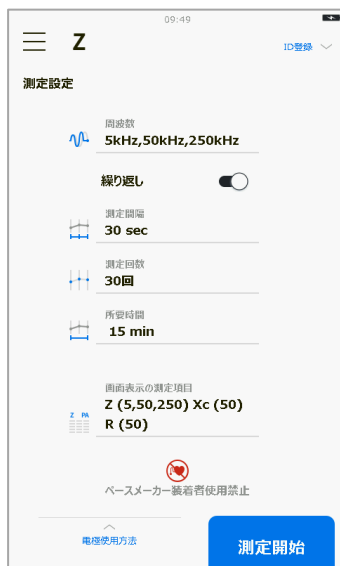

### ① ID登録

個人情報(ID、氏名、性別、年齢、身長、体重)を保存する機能です。ID登録の入力を省略した場合、臨時IDが作成され、測定後の結果画面で修正することができます。

09:54 キャンセル

**ID登録**

\*ID  
ID入力

氏名

性別 年齢

身長 体重  
cm kg

\*必須入力項目

1 2 3 4 5 6 7 8 9 0  
q w e r t y u i o p  
a s d f g h j k l  
shift z x c v b n m ←

完了

### ② 周波数

測定で使用する周波数を設定する機能です。

09:54 ID登録

三 Z

**測定設定**

周波数  
5kHz, 50kHz, 250kHz

繰り返し

測定時間  
30 sec

測定回数  
30回

所要時間  
15 min

測定する周波数を1~3個選択してください。

5kHz 50kHz 250kHz

完了

### ③ 繰り返し

繰り返し測定を手動()または自動()に設定する機能です。

#### 4 測定間隔

繰り返し測定の間隔を設定する機能です。

The screenshot shows the '測定設定' (Measurement Settings) screen. At the top, there is a menu icon, the letter 'Z', the time '09:55', and 'ID登録'. Below this, the '測定設定' title is followed by '周波数' (Frequency) set to '5kHz,50kHz,250kHz'. A '繰り返し' (Repeat) toggle switch is turned on. The '測定間隔' (Measurement Interval) is set to '30 sec' and is highlighted with a blue bar. Below it, '測定回数' (Number of Measurements) is set to '30回' and '所要時間' (Required Time) is '15 min'. A note at the bottom says '測定間隔を設定してください。' (Please set the measurement interval). At the bottom, there is a numeric keypad with buttons for 1, 2, 5, 10, 20, 30, msec, sec, min, and hour. The '30' button is highlighted, and a '完了' (Done) button is at the bottom right.

#### 5 測定回数

繰り返し測定回数を設定する機能です。最大測定回数1,000回且つ、最大繰り返し測定可能時間24時間の条件を満たす範囲で設定できます。

The screenshot shows the '測定設定' (Measurement Settings) screen. At the top, there is a menu icon, the letter 'Z', the time '09:55', and 'ID登録'. Below this, the '測定設定' title is followed by '周波数' (Frequency) set to '5kHz,50kHz,250kHz'. A '繰り返し' (Repeat) toggle switch is turned on. The '測定間隔' (Measurement Interval) is set to '30 sec' and is highlighted with a blue bar. Below it, the '測定回数' (Number of Measurements) is set to '30回' and is highlighted with a blue bar. Below that, '所要時間' (Required Time) is '15 min'. A note at the bottom says '測定回数を設定してください。' (Please set the number of measurements). At the bottom, there is a numeric keypad with buttons for 1, 2, 3, 4, 5, 6, 7, 8, 9, 0, and a back arrow. The '30' button is highlighted, and a '完了' (Done) button is at the bottom right.

## 6 所要時間

測定にかかる所要時間を設定できる機能です。設定した繰り返し測定間隔が固定された状態で、所要時間を入力すると測定回数も連動して変わります。最大測定回数1,000回且つ最大繰り返し測定可能時間24時間の条件を満たす範囲で設定できます。

The screenshot shows the 'Measurement Settings' (測定設定) screen. At the top, it displays 'Z' and 'ID登録'. The settings are as follows:

- 周波数 (Frequency): 5kHz, 50kHz, 250kHz
- 繰り返し (Repeat):
- 測定間隔 (Measurement Interval): 30 sec
- 測定回数 (Measurement Count): 30回
- 所要時間 (Required Time): 900 sec

Below the settings, there is a prompt: '所要時間を選択してください。' (Please select the required time). A numeric keypad is shown with units: msec, sec, min, and hour. The 'sec' unit is selected. A '完了' (Done) button is at the bottom right.

## 7 画面表示の測定項目

画面に表示する測定項目を設定できる機能です。必須項目の周波数で設定したインピーダンス(Z)を含めて、レジスタンス(R)、リアクタンス(Xc)、位相角(PA)から最大5項目まで選択できます。

The screenshot shows the 'Measurement Settings' (測定設定) screen with the 'Required Time' (所要時間) field set to 15 min. Below the settings, there is a prompt: '画面に表示する項目を選択してください。' (Please select the items to be displayed on the screen).

The selection screen shows a grid of items for three frequencies: 5kHz, 50kHz, and 250kHz. The items are Z (Impedance), R (Resistance), Xc (Capacitive Reactance), and PA (Phase Angle). The 'Z' item is selected for all frequencies. The 'R' and 'Xc' items are also selected for 50kHz and 250kHz. The 'PA' item is not selected for any frequency.

At the bottom, there is a note: 'インピーダンスは必須項目です。最大5項目まで選択できます。' (Impedance is a required item. You can select up to 5 items maximum.) and a '完了' (Done) button.

## 8 電極使用方法

本体と接続された電極ケーブルの種類及び、電極の使用方法を下図の画面のように表示します。

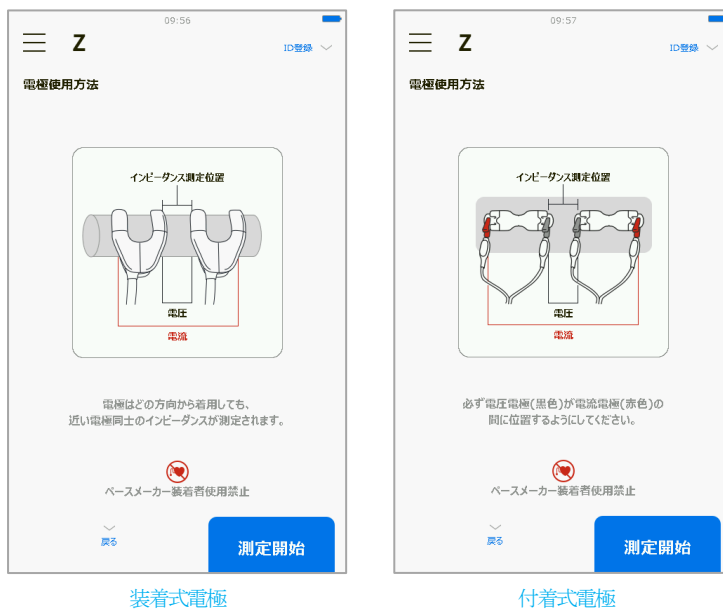

## 9 測定開始

測定を開始するボタンです。測定開始ボタンを押しても反応しない場合、電極ケーブルの接続不良、バッテリーの残量不足、または測定結果及びIDの容量不足等が原因である可能性があります。

もし電極ケーブルが本体に正常に接続されていない場合、下図の画面のようにエラーメッセージが表示されます。









## 2) 測定

測定開始ボタンを押すとインピーダンス測定が始まります。繰り返しの設定に応じて、手動または自動で測定されます。

### ① 手動の繰り返し測定

繰り返しをオフに設定した測定方法です。手動で測定(  )ボタンを押すと測定が始まります。

-  : 測定開始
-  : 測定結果の印刷 \* LookinBody M20 の使用時のみ印刷可能
-  : 測定値の結果画面を表示
-  : グラフ型の結果画面を表示
-  : 測定終了

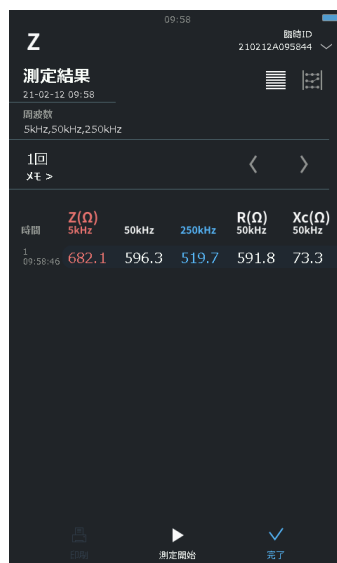

### ② 自動の繰り返し測定





繰り返しをオンに設定した測定方法です。設定に応じて測定値またはグラフ型の測定画面が表示され、自動で測定されます。

#### 1) 測定値の測定画面

- : 測定間隔が1秒未満であり、測定回数が10回以下の場合
- : 測定間隔が1秒以上の場合

#### 2) グラフ型の測定画面

- : 測定間隔が1秒未満であり、測定回数が11回以上の場合

-  : 測定を中断して測定結果を表示
-  : 測定結果の印刷 \* LookinBody M20 の使用時のみ印刷可能
-  : 測定値の結果画面を表示
-  : グラフ型の結果画面を表示



測定値の測定画面

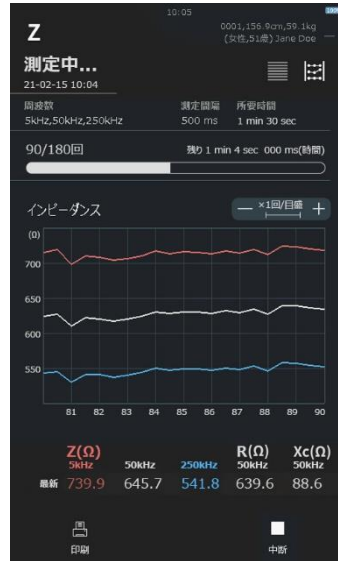

グラフ型の測定画面

### 3) 結果

測定値またはグラフ型の結果画面が設定に応じて自動で表示されます。

#### 1) 測定値の結果画面

- ： 測定間隔が1秒未満であり、測定回数が10回以下の場合
- ： 測定間隔が1秒以上の場合

#### 2) グラフ型の結果画面

- ： 測定間隔が1秒未満であり、測定回数が11回以上の場合

- 🔄 : 再測定
- 🖨️ : 測定結果の印刷 \* LookinBody M20 の使用時のみ印刷可能
- ☰ : 測定値の結果画面を表示
- 📊 : グラフ型の結果画面を表示
- ✅ : 測定完了

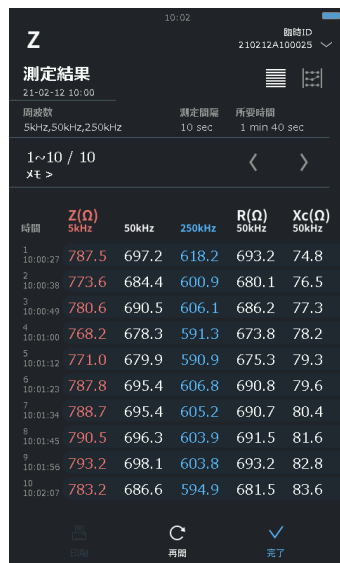

測定値の結果画面

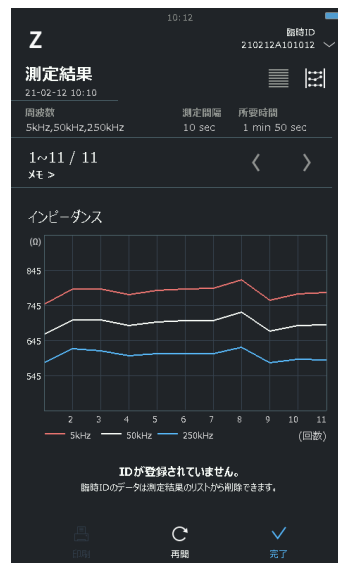

グラフ型の結果画面

① 個人情報の修正

測定終了直後に結果画面の右上部分を押して個人情報を修正することができます。ID を登録して測定した場合は氏名、性別、年齢、身長、体重を修正することができ、ID 登録の入力を省略して測定した場合は ID も含めた全ての情報を修正できます。

1) ID を登録して測定した場合

氏名、性別、年齢、身長、体重を変更できます。

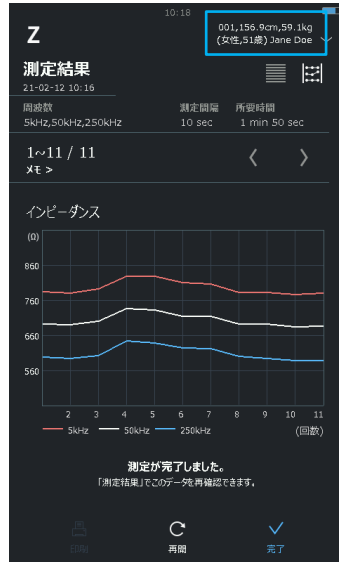

2) ID 登録を省略して測定した場合

年月日時分秒の形式で臨時 ID が作成され、結果画面上で臨時 ID、氏名、性別、年齢、身長、体重を変更できます。このタイミングで臨時 ID を変更しなかった場合、臨時 ID のまま保存され変更することはできません。

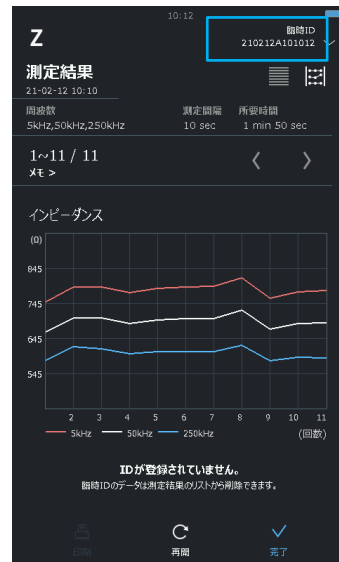

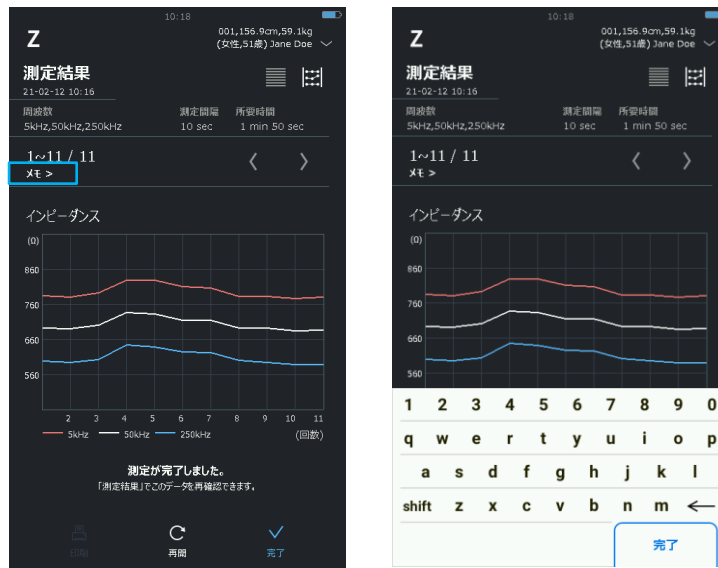

## ② メモ

測定結果に最大 22 文字まで数字及びアルファベットを入力して保存することができます。



## 4) 測定エラー

測定中に発生したエラー情報を画面に表示します。

-  : 再測定
-  : 途中までの測定結果を表示

もし測定中に電極ケーブルが接続不良を起こした場合、下図の画面のようにエラーメッセージが表示されます。



## 2. 体水分傾向(BWT) 測定

体水分量、細胞内水分量、細胞外水分量、細胞外水分比のモニタリングを目的に使用する機能です。

### 1) 設定

ID 登録(画面右上)、測定間隔、電極取付位置、画面表示の測定項目を設定します。



### ① ID 登録

体水分測定のために性別、年齢、身長、体重を入力する必要があります。ID を登録するとデータを保存することができます。体水分の算出には正確な身長と体重の入力が必要です。



## ② 測定間隔

繰り返し測定の間隔を1分単位で設定する機能です。最大60分(1min~60min)まで設定できます。

The screenshot shows the '測定設定' (Measurement Settings) screen in the BWT app. At the top, the user's profile is displayed: '0001,156.9cm,59.1kg (女性,51歳) Jane Doe'. The '測定間隔' (Measurement Interval) is set to '1 min'. Below this, the '電極取付位置' (Electrode Attachment Position) is set to '右手-右足' (Right Hand - Right Foot). The '画面表示の測定項目' (Measurement Items to be Displayed on Screen) are listed as 'TBW ICW ECW %ECW Z(50) PA(50)'. A numeric keypad is shown for setting the interval, with the number '1' selected. A '完了' (Done) button is at the bottom right.

## ③ 電極取付位置

測定部位を右半身(右手-右足)及び左半身(左手-左足)から設定する機能です。

The screenshot shows the '測定設定' (Measurement Settings) screen in the BWT app. The '測定間隔' (Measurement Interval) is set to '1 min'. The '電極取付位置' (Electrode Attachment Position) is set to '右手-右足' (Right Hand - Right Foot). The '画面表示の測定項目' (Measurement Items to be Displayed on Screen) are listed as 'TBW ICW ECW %ECW Z(50) PA(50)'. Two buttons are shown for selecting the electrode position: '右手-右足' (Right Hand - Right Foot) and '左手-左足' (Left Hand - Left Foot). The '完了' (Done) button is at the bottom right.

④ 画面表示の測定項目

画面に表示する測定項目を設定できる機能です。体水分量(TBW)、細胞内水分量(ICW)、細胞外水分量(ECW)、細胞外水分比(%ECW)などの中から最大6項目まで選択できます。



⑤ 電極使用方法

本体と接続された電極ケーブルの種類及び、電極の使用方法を下図の画面のように表示します。

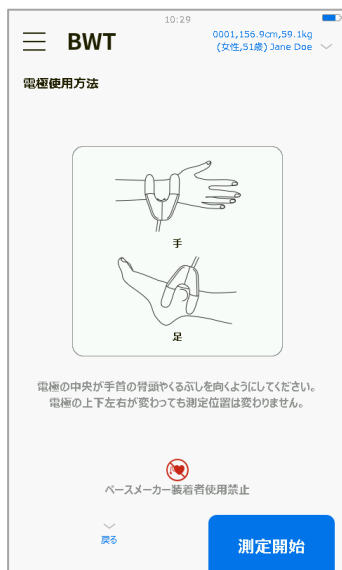

装着式電極



付着式電極

## 6 測定開始





測定を開始するボタンです。測定開始ボタンを押しても反応しない場合、電極ケーブルの接続不良、バッテリーの残量不足、測定結果及びIDの容量不足等が原因である可能性があります。

もし電極ケーブルが本体に正常に接続されていない場合、下図の画面のようにエラーメッセージが表示されます。



## 2) 測定

測定中の画面には体水分分析、細胞外水分比、BIVA グラフが表示されます。

-  : 測定を中断して結果画面を表示
-  : 体水分分析の結果画面を表示
-  : 細胞外水分比の結果画面を表示
-  : BIVA グラフの結果画面を表示
-  : 測定項目の用語説明

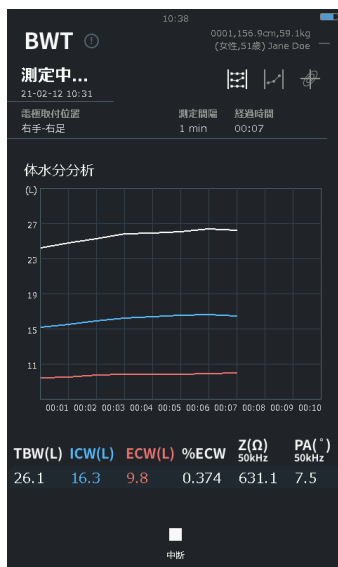

体水分分析



細胞外水分比

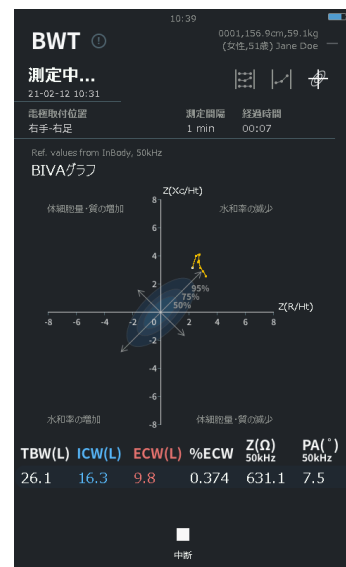

BIVA グラフ





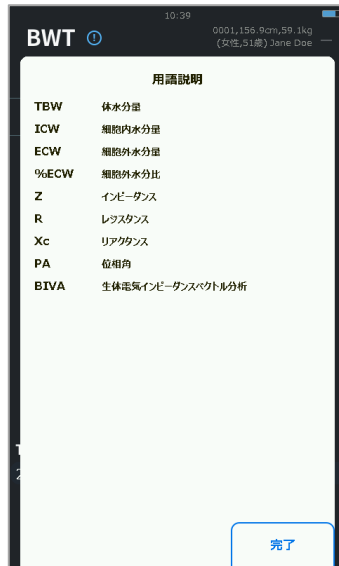

画面左上(  )を押すと測定画面に表示されている測定項目の用語説明を確認することができます。



### 3) 結果

測定中の画面と同様に、結果画面には体水分分析、細胞外水分比、BIVA グラフが表示されます。

-  : 体水分分析の結果画面を表示
-  : 細胞外水分比の結果画面を表示
-  : BIVA グラフの結果画面を表示
-  : 測定項目の用語説明
-  : 測定完了

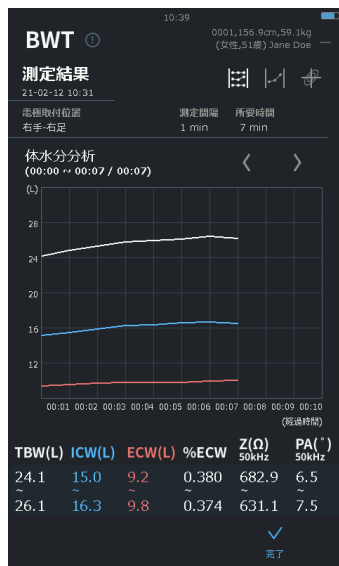

体水分分析

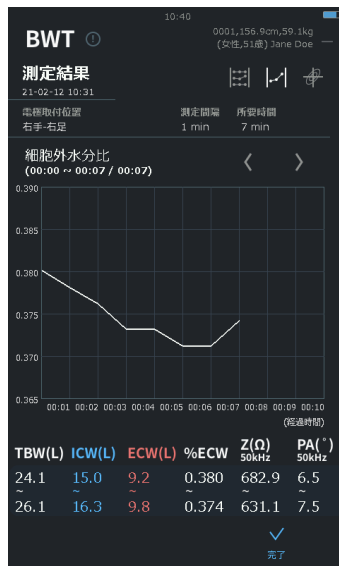

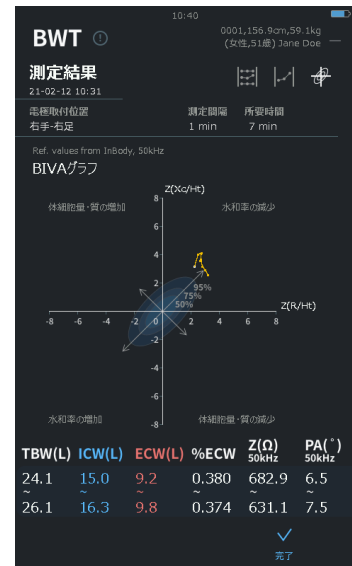

細胞外水分比



BIVA グラフ

#### 4) 測定エラー

測定中に発生したエラー情報を画面に表示します。

-  : 再測定
-  : 途中までの測定結果を表示

もし測定中に電極ケーブルが接続不良を起こした場合、下図の画面のようにエラーメッセージが表示されます。



### 3. 体成分(BC) 測定

体成分を測定する機能です。

#### 1) 設定

ID 登録を設定します。

##### ① ID 登録

体成分測定のために性別、年齢、身長、体重を入力する必要があります。ID を登録するとデータを保存することができます。体成分の算出には正確な身長と体重の入力が必要です。



##### ② 電極使用方法

本体と接続された電極ケーブルの種類及び、電極の使用方法を下図の画面のように表示します。



装着式電極



付着式電極

### 3) 測定開始

測定を開始するボタンです。測定開始ボタンを押しても反応しない場合、必須入力項目の未入力、電極ケーブルの接続不良、バッテリーの残量不足、測定結果及びIDの容量不足等が原因である可能性があります。  
もし電極ケーブルが本体に正常に接続されていない場合、下図の画面のようにエラーメッセージが表示されます。



### 2) 測定

体成分測定には繰り返しモードがないので、測定は約1秒で完了します。

### 3) 結果

結果画面には体成分分析、履歴、BIVA グラフ・位相角が表示されます。

- : 体成分分析の結果画面を表示
- : 履歴を表示
- : BIVA グラフ・位相角の結果画面を表示
- : 測定項目の用語説明
- : 測定完了

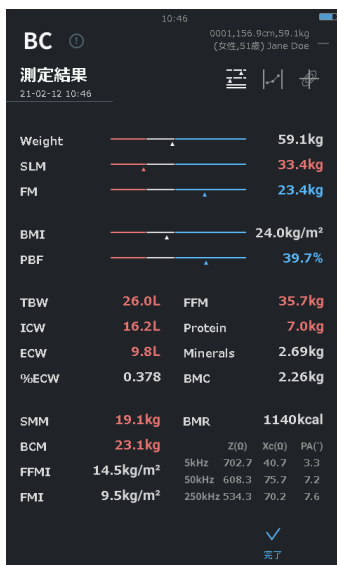

体成分分析



履歴

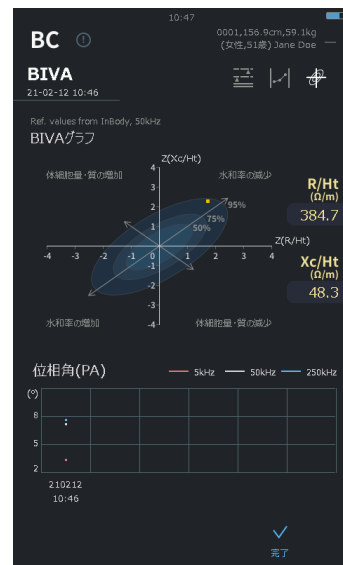

BIVA グラフ・位相角

画面左上(  )を押すと測定画面に表示されている測定項目の用語説明を確認することができます。



#### 4) 測定エラー

測定中に発生したエラー情報を画面に表示します。

-  : 再試行
-  : 測定完了

もし測定中に電極ケーブルが接続不良を起こした場合、下図の画面のようにエラーメッセージが表示されます。



## C. 電極取付方法

### 1. 装着式電極 (Clamp Type)

#### 1) 手首

電極を手首の骨頭の中心に合わせて取り付けてください。

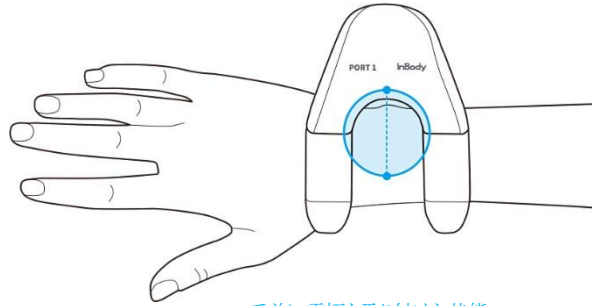

#### 2) 足首

電極をくるぶしの中心に合わせて取り付けてください。

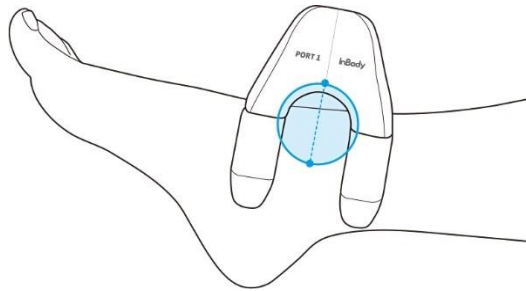

注意

- 手首や足首が乾燥している方は測定が上手くできないか、測定結果が不正確になる恐れがあります。電解ティッシュで十分に拭いた後に測定してください。

## 2. 付着式電極 (Adhesive Type)

### 1) 手首

付着式電極(BWA-ES100)の中央の点線と手首の骨頭が一直線になるように貼ってください。付着式電極の掌側に赤いクリップを、胴体側に黒いクリップを挟んでください。

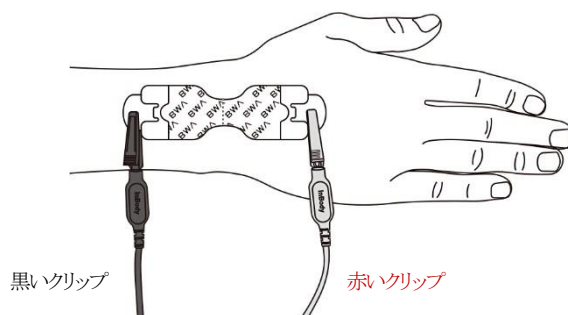

＜手首に電極を貼り付けた状態＞

### 2) 足首

付着式電極の中央の点線とくるぶしが一直線になるように貼ってください。つま先側に赤いクリップを、胴体側に黒いクリップを挟んでください。

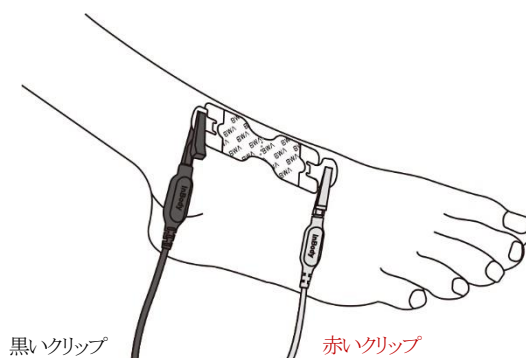

＜足首に電極を貼り付けた状態＞



注意

- 付着式電極(BWA-ES100)を再使用しないでください。
- 装着式電極と付着式電極は混用できません。InBody M20 には全て同じタイプの電極ケーブルを接続してください。

## D. 測定姿勢

正確に測定していただくためには、測定中に正しい姿勢を維持する必要があります。

1. InBody M20 を下図のように被験者の横に置いてください。
2. 腕と体幹が接しないように、腕を 15° 程度広げてください。
3. 両脚の太ももが接しないように、足を肩幅程度に広げてください。

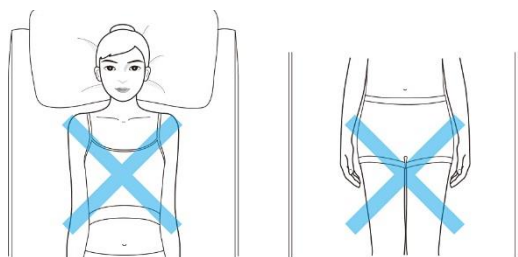
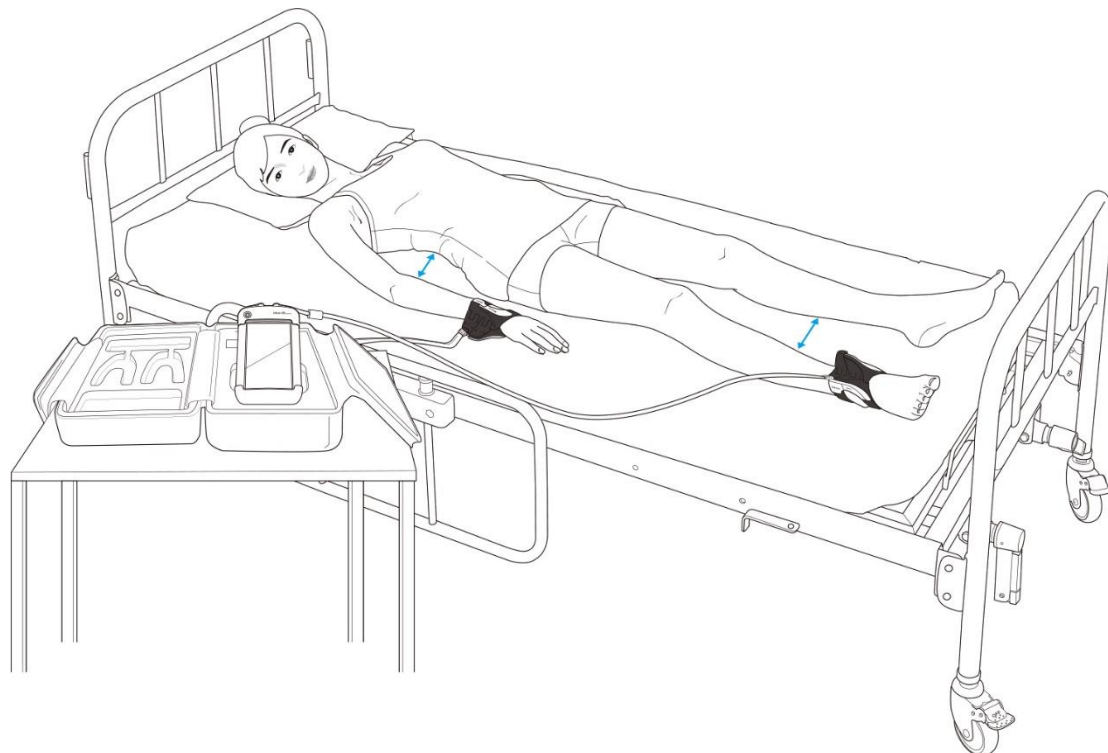

### ⚠ 注意

- 本体を操作する際に側面の USB HOST ポートと USB SLAVE ポートに同時に接触しないください。

### ⚠ 注意

- 測定前に 10 分くらい仰臥位姿勢での安静をとり、測定を行ってください。
- 鉄製フレームのベッドの上で測定する場合、電極ケーブル及び身体の一部が鉄製フレームに接触しないように注意してください。
- 床やベッドの上に温熱マット(電気毛布)が敷かれている場合、必ず電源をオフにし、なるべくプラグをコンセントから抜いた後に測定してください。
- 付着式電極ケーブルの使用時は、ケーブルの重さのために付着式電極が剥がれやすいです。注意してください。



## E. 測定結果

InBody M20 は、データの保存機能と保存されたデータの検索・結果の表示・削除・コピーなどの管理機能を提供します。インビードランスモードでは、ID や個人情報を入力しなくても自動 ID が付与されてデータが保存されます。体水分傾向や体成分モードでは、ID と個人情報を入力したときに限って測定データが保存されます。



注意

- InBody M20 のデータ保存機能は、データ管理ソフト LookinBody M20 と連動使用时にはサポートしません。測定結果は、LookinBody M20 に保存されます。

### 1. 測定結果管理画面の表示

メニュー画面から測定結果を選択し、パスワードを入力します。パスワードが未設定の場合、新規登録の手続きが行われます。新規登録の詳細については、14 ページのパスワード設定を参照してください。

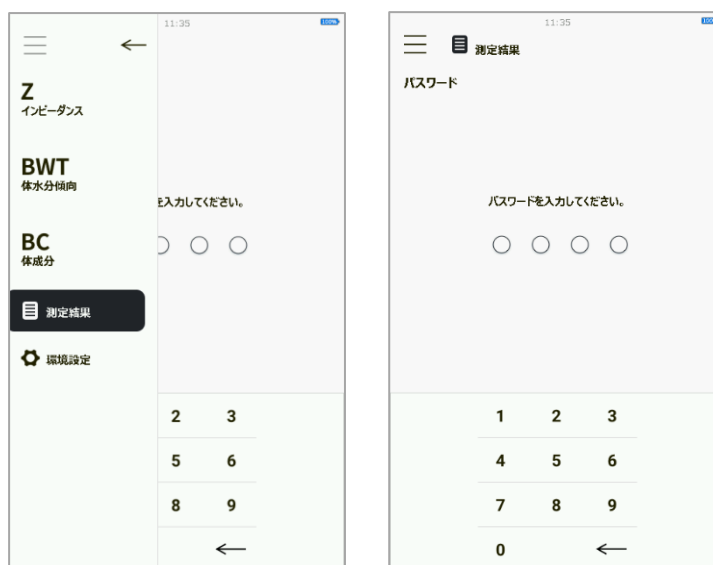

### 2. 測定結果の表示

パスワードを入力すると、測定結果のデータ画面が表示されます。データは測定モード毎に分類され、ID・個人情報・測定日時・測定条件が最新の測定順に表示されます。確認したいデータを押すと、選択した測定結果が表示されます。

Z (63)	BWT (26)	BC (20)
IB211015007 (女性, 51歳)	21-10-15 10:15 50 ms, 100回	>
IB211015006 (男性, 42歳)	21-10-15 10:14 50 ms, 100回	>
IB211015005 (男性, 42歳)	21-10-15 10:13 50 ms, 100回	>
IB211015004 (女性, 51歳)	21-10-15 10:12 50 ms, 100回	>
IB211015003 (男性, 26歳)	21-10-15 10:12 50 ms, 100回	>
IB211015002 (女性, 51歳)	21-10-15 10:11 50 ms, 100回	>
IB211015001 (男性, 42歳)	21-10-15 10:09 50 ms, 100回	>

1~7 / 63

全てコピー

## 1) インピーダンス(Z) モード

- ① 測定結果画面で①部分を押し、測定データモードをインピーダンスモードに変更します。
- ② 測定結果画面で②部分の測定データの集計部分を押し、選択したデータの測定結果が表示されます。
- ③ 測定結果画面を閉じるときは、完了ボタンを押します。



## 2) 体水分傾向(BWT) モード

- ① 測定結果画面で①部分を押し、測定データのモードを体水分傾向モードに変更します。
- ② 測定結果画面で②部分の測定データの集計部分を押し、選択したデータの測定結果が表示されます。
- ③ 測定結果画面を閉じるときは、完了ボタンを押します。

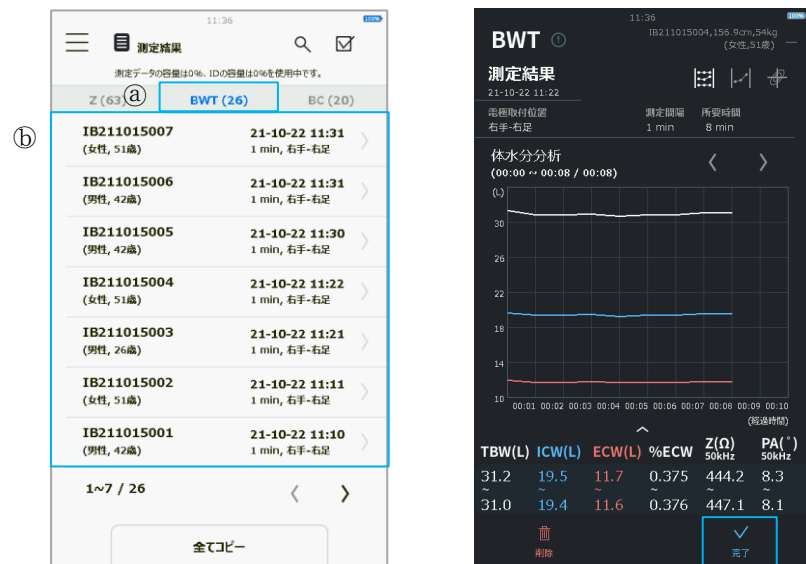

### 3) 体成分(BC) モード

- ① 測定結果画面で①部分を押して、測定データモードを体成分モードに変更します。
- ② 測定結果画面で②部分の測定データの集計部分を押しすと、選択したデータの測定結果が表示されます。
- ③ 測定結果画面を閉じるときは、完了ボタンを押します。

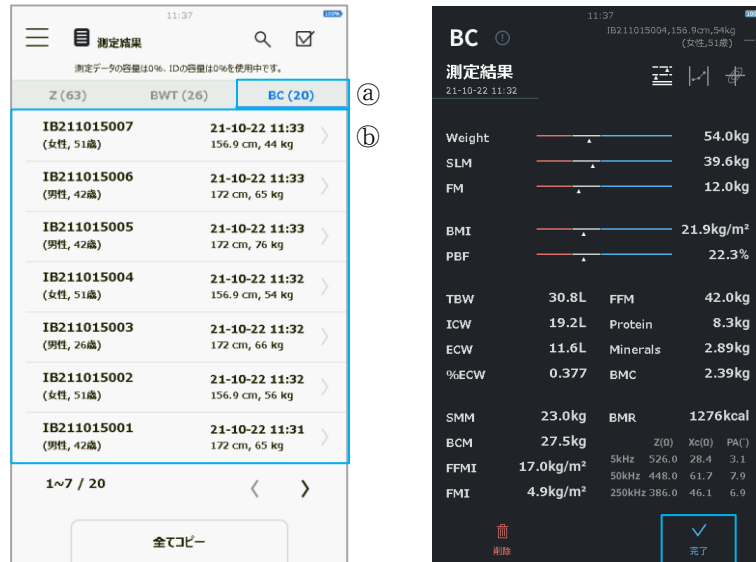

## 2. データ検索

測定結果画面で特定のデータを確認できるようにID検索と測定日検索を提供します。検索結果は各測定モードでそれぞれ最大1,000件までの検索ができます。

### 1) 検索モード

測定結果画面で検索ボタンを押すと検索画面に移動します。

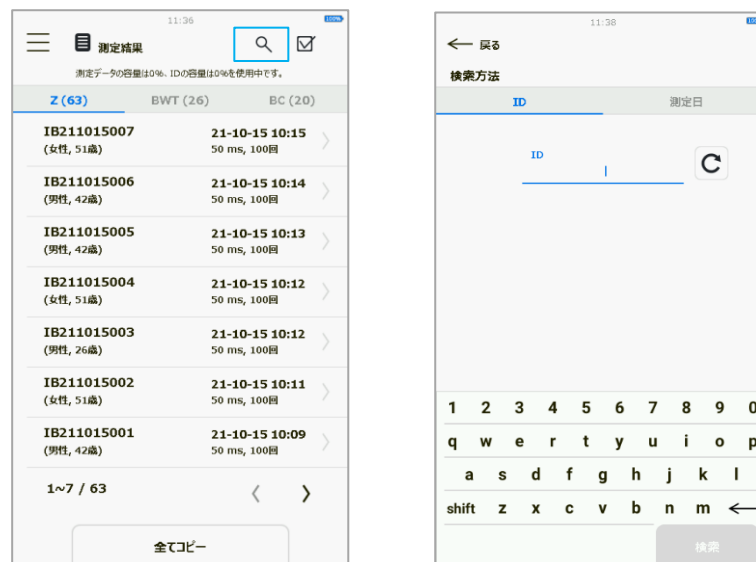

## 2) ID 検索

- ① 検索画面で①部分を押し、ID 検索モードに変更します。
- ② ID 欄に検索したい ID または ID に含まれる文字を入力して、検索ボタンを押すとデータが検索されます。
- ③ 検索結果は測定モード毎に分類され、ID・個人情報・測定日時・測定条件が最新の測定順に表示されます。

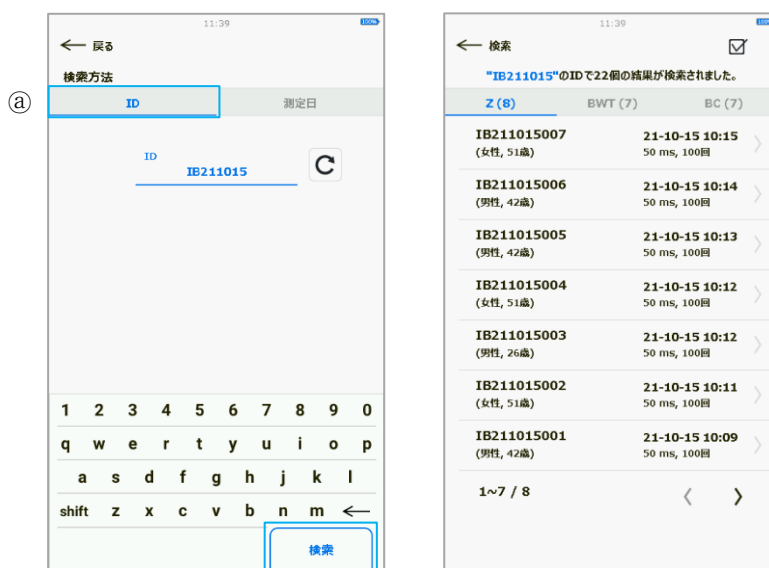

## 3) 測定日検索

- ① 検索画面で①部分を押し、測定日検索モードに変更します。
- ② From 欄に検索を開始する日付を入力して次へボタンを押します。
- ③ To 欄に検索終了日を入力して検索ボタンを押すと、データが検索されます。
- ④ 検索結果は測定モード毎に分類され、ID・個人情報・測定日時・測定条件が最新の測定順に表示されます。

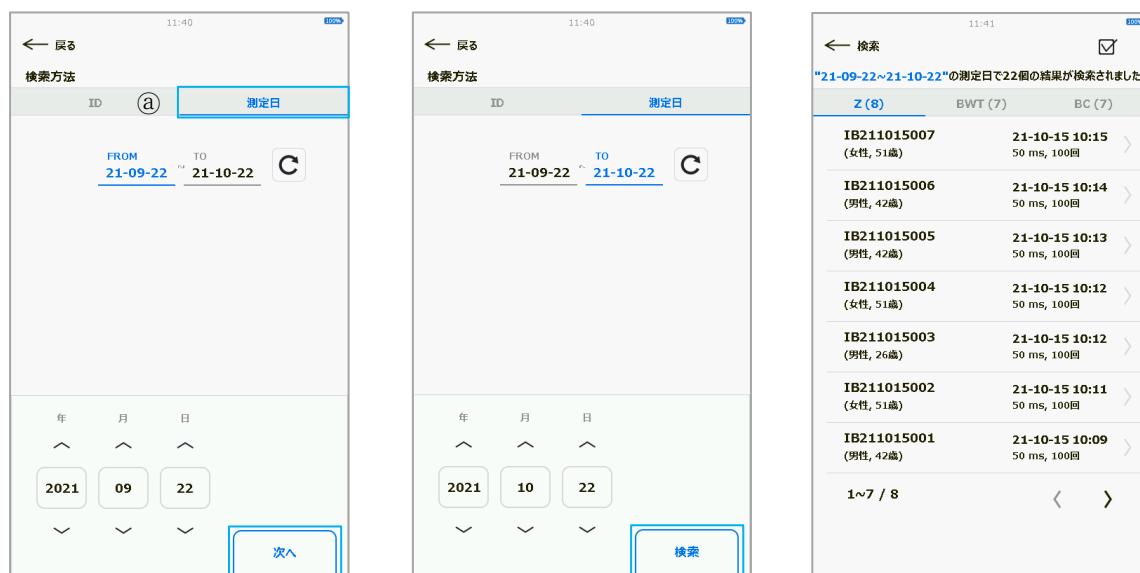

## 4) 検索結果

検索結果画面では測定結果画面と同様に、結果の表示・削除・コピー機能を提供します。詳細については、該当機能の説明をご確認ください。

#### 4. データの削除

測定結果画面及び結果表示画面でデータを選択して削除することができます。

##### 1) 測定結果画面

測定結果画面では複数のデータを削除することができます。

- ① 測定結果画面で①の部分で削除するデータの種別を選択して、リストボタン(②)を押します。リストボタンを押すと、削除するデータを複数選択できるようになります。
- ② データの選択画面のデータ一覧で削除するデータの一つずつ選択するか、全て選択ボタンを押して画面に表示されたデータ全体を選択します。データを選択した後、削除ボタンを押します。表示されるメッセージウィンドウで削除ボタンを押すと、データが削除されます。

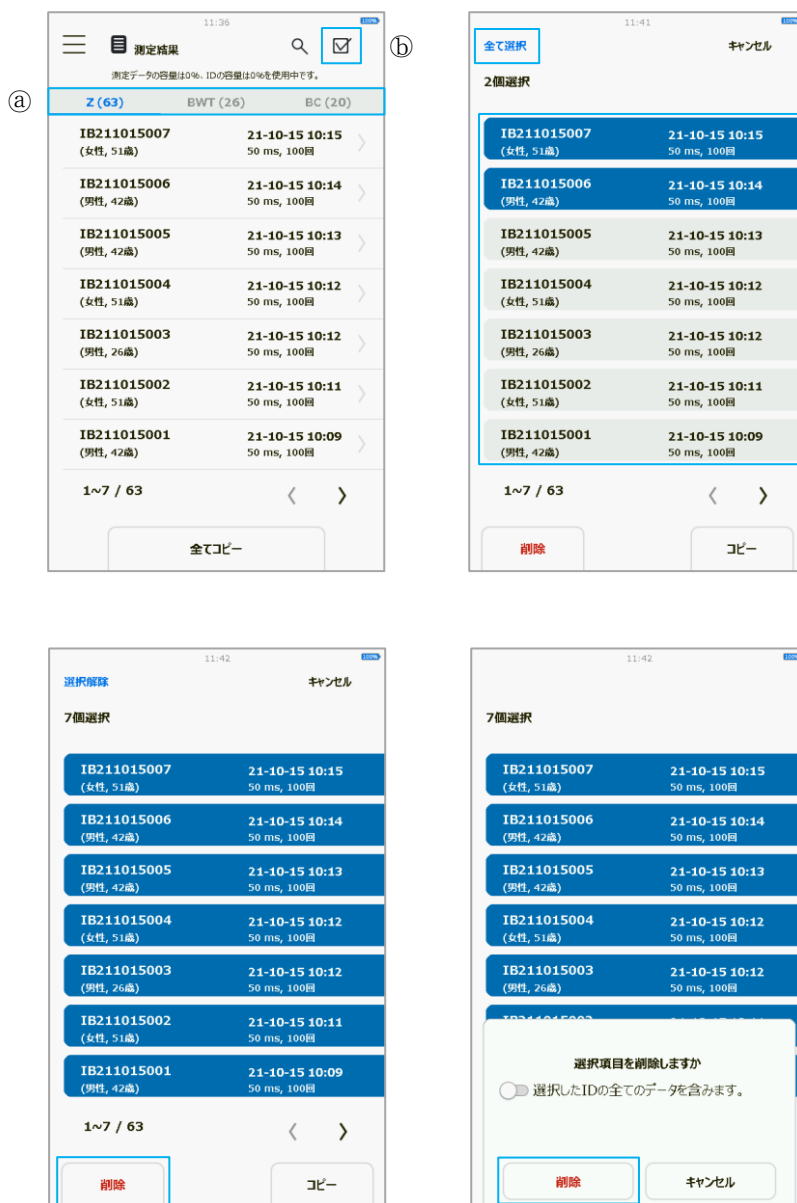

注意

- データ削除の際にメッセージウィンドウに表示された「選択した ID の全てのデータを含みます。」をチェックすると、削除されるデータと同じ ID で測定されたデータも全て削除されます。

## 2) データの結果画面

選択したデータはデータの結果画面から削除できます。

- ① データの結果画面で削除ボタンを押すと、データの削除確認メッセージウインドウが表示されます。
- ② メッセージウインドウの削除ボタンを押すと、データが削除されます。

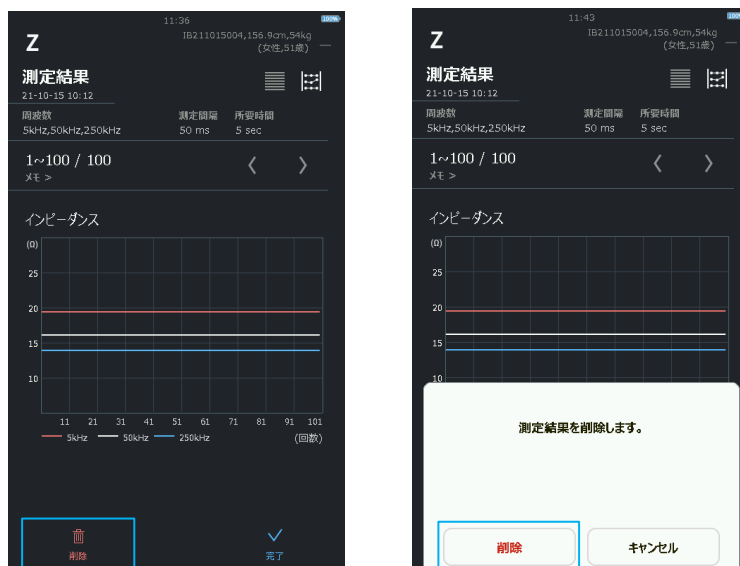

注意

- ・ 削除されたデータは復元できません。重要なデータは予め USB メモリーにコピーして管理してください。

## 5. データのコピー

測定結果画面で選択コピーまたは全てコピー機能でデータを USB メモリーにコピーすることができます。コピーしたデータは、データの種別に応じて「inbody\_imp」、「inbody\_bwm」、「lookinbody」フォルダーに Excel ファイルとして保存されます。コピーされたファイルは、Excel ソフトやデータ管理ソフト LookinBody M20 を用いて確認できます。

### 1) 選択コピー

測定結果画面でコピーするデータを選択して、USB メモリーにコピーします。

- ① 機器側面の USB HOST 接続端子にデータを保存する USB メモリーを差し込みます。
- ② 測定結果画面の①の部分で、コピーするデータの種別を選択して、リストボタン(②)を押します。リストボタンを押すと、コピーするデータを選択できます。
- ③ データの選択画面からコピーするデータを 1 件ずつ選択するか、全て選択ボタンを押して画面に表示されたデータ(7 件)を選択します。
- ④ メッセージウインドウが表示され、USB メモリーの接続状態を確認します。USB メモリーが正常に認識されるとコピーボタンが有効になります。
- ⑤ コピーボタンを押すと、データがコピーされます。

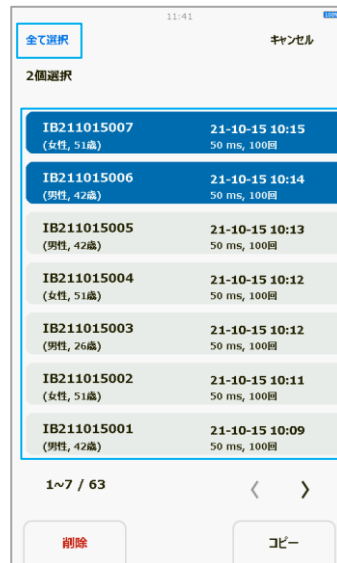

## 2) 全てコピー

測定結果画面で選択され種類のデータ全てを USB メモリーにコピーします。

- ① 機器側面の USB Host 接続端子にデータを保存する USB メモリーを差し込みます。
- ② 測定結果画面の①の部分で、コピーするデータの種類を選択します。
- ③ 測定結果画面で全てコピーボタンを押します。
- ④ メッセージウィンドウが表示され、USB メモリーが正常に認識されるとコピーボタンが有効になります。
- ⑤ コピーボタンを押すと、データがコピーされます。

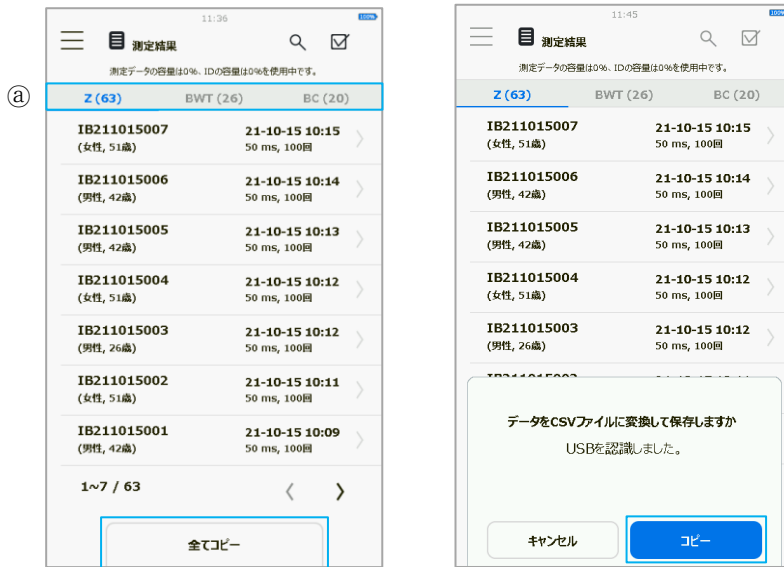

- InBody M20 は、すべての USB メモリーに互換するわけではありません。(株)インボディ・ジャパンで提供された USB メモリーの使用をお勧めします。提供された USB メモリーの紛失時には(株)インボディ・ジャパンにお問い合わせください。



- データのコピー中に USB メモリーを取り外したり、機器の電源を切ったりしないでください。



### III. 運送と保管

#### A. 運搬時の注意事項



- InBody M20 は携帯用バッグと一緒に梱包箱に入った状態で納品されます。装置を運搬する際は、携帯用バッグまたは移動用カートなどを利用してください。

#### B. 再梱包の方法

InBody M20 の設置を完了してから装置を再梱包して運搬する場合は、必ず電源をオフにして電源アダプタ、電源コード、電極ケーブルを取り外してください。再梱包中に電極ケーブルを損傷しないように注意してください。

1. InBody M20 の電源を切ってください。
2. 接続されている電源アダプタ、電源コード、電極ケーブルを取り外します。
3. 取り外した電源アダプタ、電源コード、電極ケーブルを携帯用バッグに入れます。

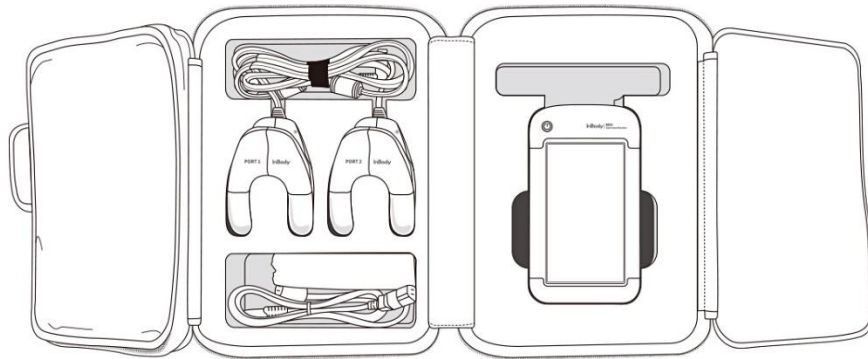

4. 携帯用バッグを利用して、InBody M20 を持ち運んでください。





注意

- ・再梱包の際は、必ず(株)インボディ・ジャパンから納品された際の梱包材を使用してください。



注意

- ・移動用カートは分解できないため、組み立てられた状態で運送及び保管してください。

### C. 運送及び保管環境

InBody M20 を安全に運送または保管するには、下記の基準を満たす必要があります。

温度較差	-10～70℃
相対湿度	10～80% RH (結露がないこと)
適正気圧	50～106kPa

## IV. よくある質問

InBody の操作方法や測定に関してのよくある質問解決方法を記載しています。質問に対する回答が見つからなかった場合や、その他臨床に関する疑問が生じた場合は、(株)インボディ・ジャパンまでお問い合わせください。

### A. InBody 関連

InBody M20 で何か問題が生じた場合、下記の解決策を参照してください。

質問	回答
・ 電源が入りません。	・ 電源アダプタを接続しないで内蔵バッテリーのみで起動する場合、バッテリーの残量が0%の時は電源が入りません。本体に電源アダプタを接続して、電源コードをコンセントに接続してください。バッテリーが充電できない場合は、(株)インボディ・ジャパンまでお問い合わせください。

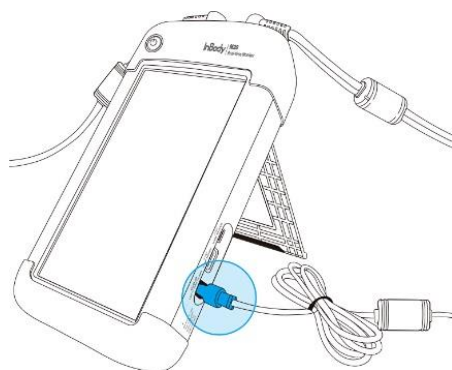

- ・ 電源コードをコンセントにしっかり差し込んでください。

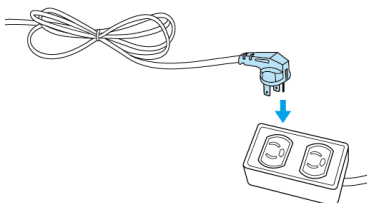

- ・ マルチタップを使用する場合、マルチタップの電源が切れていると電源が入りません。電源が入っているマルチタップか確認してください。

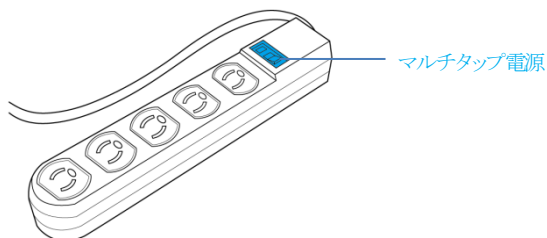

- 
- 電源コードが電源アダプタの接続端子にしっかり挿入されていないと電源が入りません。電源コードを電源アダプタの接続端子にしっかり差し込んでください。

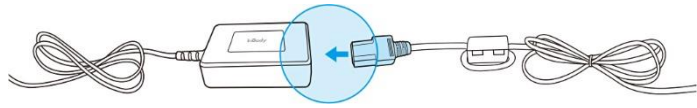

- (株)インボディ・ジャパンが提供しない電源アダプタ・電源コードを使用した場合、電源が入らない場合があります。必ず弊社で提供した電源アダプタ・電源コードを使用してください。

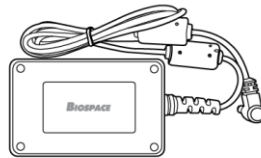

電源アダプタ

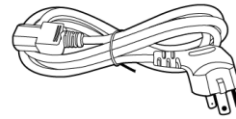

電源コード

質問	回答
<ul style="list-style-type: none"><li>画面タッチが上手くできません。</li></ul>	<ul style="list-style-type: none"><li>InBody M20 に使用されるタッチスクリーンは減圧式です。指先に一定の力を入れて押してください。</li><li>InBody M20 の LCD 画面を押しながら、電源を入れ直してください。装置が再起動すると、自動的にタッチスクリーンの位置を補正する画面に移ります。</li></ul>

---

## B. 測定関連

InBody 測定に関する質問と回答は下記のとおりです。

質問	回答
<ul style="list-style-type: none"><li>必ず靴下やストッキングを脱がないといけませんか。</li></ul>	<ul style="list-style-type: none"><li>靴下やストッキングを着用した状態で測定をすると、体内に電流が流れにくくなり、正確な測定ができなくなります。必ず皮膚が電極に直接触れた状態で測定する必要があります。</li></ul>
<ul style="list-style-type: none"><li>アクセサリや金属製の時計を着用して測定しても問題ないですか。</li></ul>	<ul style="list-style-type: none"><li>アクセサリや金属製の時計が電流の流れる場所にあると、測定結果に影響する場合があります。しかし、電流が流れない場所にあるイヤリングや眼鏡などの顔周辺アクセサリは着用したままでも問題ありません。正確な測定のためには出来るだけ外すことをお勧めします。</li></ul>
<ul style="list-style-type: none"><li>InBody 測定を絶対してはいけないケースはありますか。</li></ul>	<ul style="list-style-type: none"><li>心臓ペースメーカのような植え込み型医療機器、または生体情報モニタのような生命維持に必要な医療機器を装着されている方を、絶対に測定しないでください。測定中に微弱な電流が体内に流れるため、該当の医療機器が誤作動する恐れがあります。</li></ul>
<ul style="list-style-type: none"><li>体内に金属製のインプラントを挿入している場合、測定しても問題ないですか。</li></ul>	<ul style="list-style-type: none"><li>安全性の面では全く問題ありませんが、金属製のインプラントは体水分より伝導率が高いため、測定結果に影響する可能性が高いです。</li></ul>
<ul style="list-style-type: none"><li>電解ティッシュを使用する必要はありますか。市販のウェットティッシュを代わりに使用できますか。</li></ul>	<ul style="list-style-type: none"><li>InBody M20 と一緒に提供される電解ティッシュは、一般のウェットティッシュとは違って、最適な測定ができるように専用に作られたものです。正確な測定のためには電解ティッシュを使用してください。</li></ul>
<ul style="list-style-type: none"><li>測定時に体内に流れる電流は人体に害はありませんか。</li></ul>	<ul style="list-style-type: none"><li>InBody は微弱な電流を使用するため、人体に全く害を与えることはありません。InBody はアメリカ FDA、ヨーロッパ CE など世界各国の医療機器承認・認証を受けており、その安全性は立証されています。</li></ul>
<ul style="list-style-type: none"><li>正確な測定結果のために必ず守るべき注意事項には何がありますか。</li></ul>	<ul style="list-style-type: none"><li>本ユーザーマニュアルの「II. InBody 測定 A. 測定前の注意事項」を参照してください。</li></ul>

## V. その他

### A. 外観及び機能

InBody M20 の各部分の名称と機能は次のとおりです。

\* 設置前に各部分に亀裂などの異常がないか確認してください。

#### 1. 本体

- ① LCD 画面: 測定の各段階や案内、測定結果などを画面に表示します。画面をタッチして測定に必要なデータの入力及び環境設定、測定結果確認などができます。
- ② 電源ボタン: 装置の電源を入れるために使用します
- ③ 電源入力端子: 電源アダプタを接続するために使用します。  
\* 必ず(株)インボディ・ジャパンが提供する電源アダプタのみを接続してください。
- ④ USB HOST ポート: USB メモリーを接続するために使用します。
- ⑤ USB SLAVE ポート: InBody M20 と PC の LookinBody M20 を接続するために使用します。
- ⑥ 電極ケーブル連結部: 本体に電極ケーブルを接続するために使用します。
- ⑦ 移動用カート連結部: オプション製品の移動用カートに本体を取り付けるために使用します。

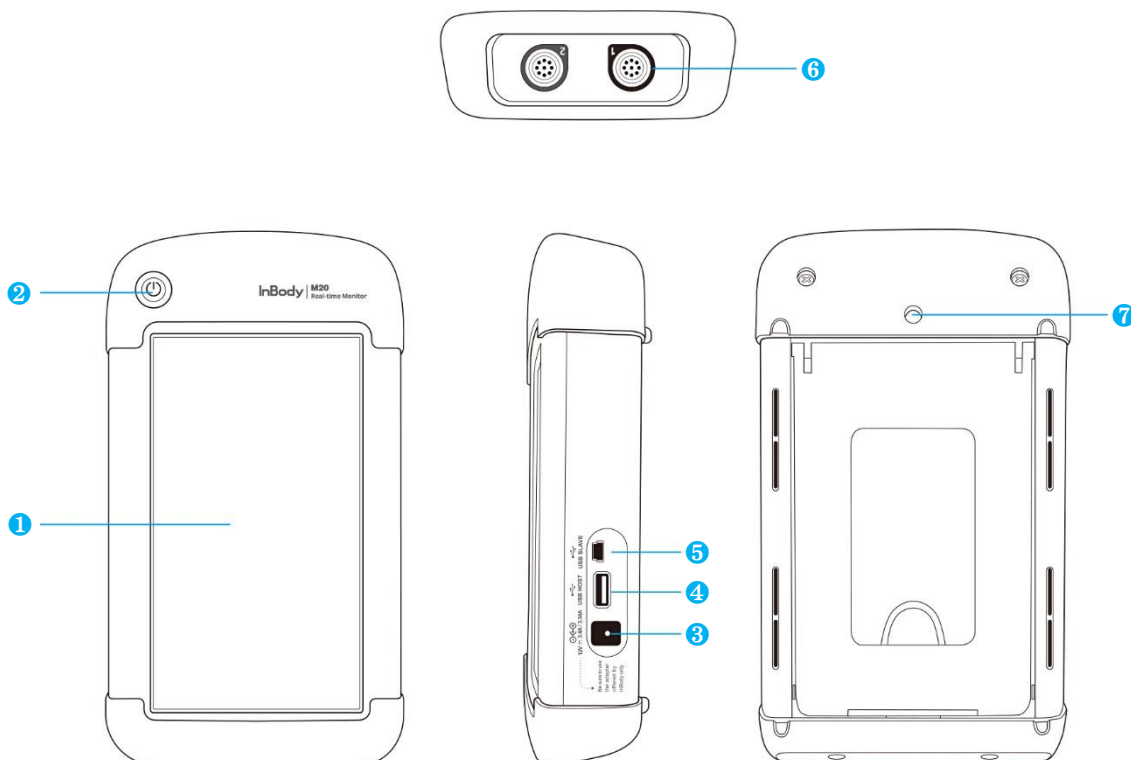



#### ⚠ 注意

- 製品を任意に分解しないでください。電氣的な衝撃、製品の故障及び測定結果が不正確になる恐れがあり、保証の対象外となります。
- 本体に衝撃を与えたり、高温の場所で使用したりしないでください。本体に内蔵されているバッテリーが、火災や爆発を引き起こす恐れがあります。
- 電源入力端子には必ず(株)インボディ・ジャパンが提供する電源アダプタのみを接続してください。

## B. PC 接続

InBody M20 は PC の LookinBody M20 と有・無線で接続することができます。接続と同時に本体は PC で自動認識されるため設定は不要です。

-  : USB(有線)接続
-  : Bluetooth(無線)接続

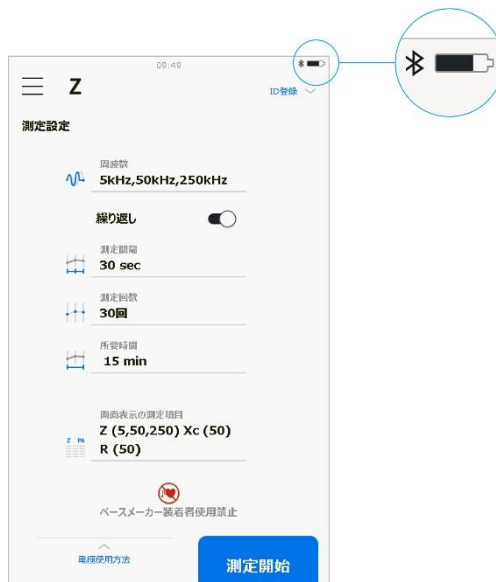







## C. バッテリー

### 1. バッテリーの充電

電源入力端子に電源アダプタを接続して充電します。バッテリーを6ヶ月以上保管する場合、液漏れや放電による性能低下を防止するために、少なくとも6ヶ月毎に充電してください。

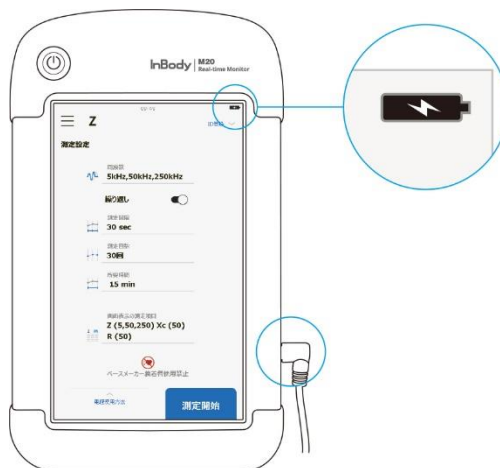

\* 内蔵バッテリーは InBody の電源が点いた状態で充電する必要があります。

-  : バッテリー容量が少なく、充電が必要な状態
-  : バッテリー残量が少ない状態
-  : バッテリー容量が半分程度の状態
-  : バッテリー容量が十分な状態
-  : バッテリーの充電が完了した状態
-  : バッテリーの充電中



## D. 表示・安全記号







### 1. 表示事項

	USB ポート
	電源

### 2. 安全記号

	危険の高い電圧
	警告/注意
	BF 型装置
 12V ~, 3.4A 12V ~, 3.34A	電源アダプタ連結端子

### 3. その他の記号

	製造社		シリアル番号
	EU 代理人		交流
	CE マーク		取扱説明書
	直流		

### 注意

- ・ 当該無線設備は運用中に電波混線の可能性があるため、人命の安全に関するサービスの提供はできません。
- ・ Bluetooth は多数の電子機器が同じ周波数帯域を使用するため、機器間で電波干渉を起こす場合があります。
- ・ 弊社は Bluetooth 利用によるデータ転送の不具合や不正利用による責任を一切負いません。

## E. 製品分類

製品分類	MF-BIA 方式の体成分分析装置 (Body Composition Analyzer of Multi-frequency)	
	電気衝撃に対する保護形式	クラス I
	電気衝撃に対する保護程度	BF 型
	電磁妨害に対する等級	クラス B
	防水性に対する保護等級	通常機器(液体の侵入に対して保護されていない外装の機器)



## F. 製品仕様

生体電気インピーダンス(BIA)測定項目	生体電気インピーダンス(Z)	3種類の周波数(5kHz、50kHz、250kHz)で、インピーダンス(Z)を測定
	レジスタンス(R)、リアクタンス(Xc)、位相角( $\theta$ )	3種類の周波数(5kHz、50kHz、250kHz)で、レジスタンス(R)、リアクタンス(Xc)、位相角( $\theta$ )を測定
電極方式	4点接触式電極法、4点付着式電極法	
測定方法	多周波数生体電気インピーダンス分析法(Multi-frequency Bioelectrical Impedance Analysis、MF-BIA方式) 同時多周波数インピーダンス測定法(Simultaneous Multi-frequency Impedance Measurement、SMFIM方式)	
測定モード	インピーダンス(Z)モード	最大1,000回及び最大24時間で測定間隔を定め、指定部位のインピーダンス、レジスタンス、リアクタンス、位相角のみを連続、または単回測定
	体水分傾向(BWT)モード	1～60分の分単位で測定間隔を定め、体水分を連続測定
	体成分(BC)モード	測定間隔を定めず、体成分を単回測定
結果項目	体重(入力値)、BMI、体水分量、細胞内水分量、細胞外水分量、細胞外水分比(%ECW)、除脂肪量、筋肉量、体脂肪量、体脂肪率、タンパク質量、ミネラル量、骨ミネラル量、骨格筋量、体細胞量、除脂肪指数(FMI)、体脂肪指数(FMI)、基礎代謝量、BIVAグラフ(R/Ht、Xc/Ht)	
体成分算出	統計補正(人種、性別、年齢)の排除	
結果確認	LCD画面、CSVデータ、データ管理ソフトLookinBody M20(オプション)	
結果用紙の種類	インピーダンス結果用紙、体水分傾向結果用紙、体成分結果用紙 ※オプションのLookinBody M20を使用するときに限ってPC経由で印刷可能	
測定音	測定時の進行状況、環境設定保存、個人情報入力を知らせるビープ音の設定可能	
測定姿勢	仰臥位 ※体水分傾向・体成分モードのみに適用	
測定画面	カラーLCDで測定過程と測定結果を表示	
管理者メニュー	測定環境に合わせてInBody M20の機器設定及び測定データの確認	
結果保存	IDは10,000件、測定結果は測定モード毎に10,000件まで保存可能 ※繰り返し測定結果は1件としてカウント	
データコピー	USBメモリーに保存可能(Excel、LookinBodyで確認可能) ※(株)インボディ・ジャパンが推奨するUSBメモリー	
オプション	データ管理ソフト(LookinBody M20)、移動用カート	
使用電流	200±50 $\mu$ A	
消費電力	70VA	
電源アダプタ	① Bridgepower (BPM040S12F07) 電源入力 AC 100-240V、50/60Hz、1.2A(1.2A-0.6A) 電源出力 DC 12V $\pm$ 、3.4A ② Mean Well (GSM 40A12) 電源入力 AC 100-240V、50/60Hz、1.0-0.5A 電源出力 DC 12V $\pm$ 、3.34A	
内蔵バッテリー	[分類] リチウムイオン二次電池 [電源出力] DC 7.26V、2550mAh、最大4時間動作可能、充電時間4時間	
表示画面	480×800 7inch Color TFT LCD	
入力インターフェース	タッチスクリーン	
外部インターフェース	USB HOST×1、USB SLAVE×1、Bluetooth×1	
装置寸法	[本体] W127.4×L222.7×H47.5mm [移動用カート装着時] W550×L550×H1095～1780mm	
本体重量	[本体] 920g [移動用カート装着時] 6.7 kg	
測定時間	インピーダンスモード	[単回測定] 約0.05秒
	体水分傾向・体成分モード	[単回測定] 約1秒
動作環境	[温度] 10～40℃ [湿度] 30～75%RH [気圧] 70～106kPa	
運送及び保管環境	[温度] -10～70℃ [湿度] 10～80%RH(結露がないこと) [気圧] 50～106kPa	
体重範囲	10～250 kg ※体水分傾向・体成分モードのみに適用	
身長範囲	110～220cm ※体水分傾向・体成分モードのみに適用	
測定対象年齢	6～99歳 ※体水分傾向・体成分モードのみに適用	

\* 性能改良のため仕様・デザインは予告なしに変更することがありますのでご了承ください。

[www.inbody.co.jp](http://www.inbody.co.jp)

